

PLC-OSC-220DC/300DC/ 1 - Módulo de relé de estado sólido



2980704

<https://www.phoenixcontact.com/br/produtos/2980704>

Tenha em atenção que os dados exibidos neste documento PDF são gerados a partir de nosso catálogo online. Encontre os dados completos na documentação do usuário. Aplicam-se nossas Condições Gerais de Utilização para downloads.



INTERFACE PLC, relé de estado sólido integrado, com conexão por rosqueamento, para montagem sobre trilho de fixação NS 35/7,5, entrada: 220 V DC, saída: 12-300 V DC/1 A

Suas vantagens

- Ligação sem desgaste e sem impacto
- Insensível contra vibrações e choques
- Ligação de proteção na entrada e saída
- Indicação de estado
- Saídas de corrente contínua até 300 V DC/1 A
- Possibilidade de jumpeamento de módulos adjacentes

Dados comerciais

Código	2980704
Unidades por embalagem	10 Unidade
Chave comercial	CK62
Chave de produto	CK6213
Página de catálogo	Página 408 (C-5-2019)
GTIN	4046356051446
Peso por unidade (inclusive embalagem)	37,88 g
Peso por unidade (exclusive embalagem)	34,73 g
País de origem	DE

PLC-OSC-220DC/300DC/ 1 - Módulo de relé de estado sólido



2980704

<https://www.phoenixcontact.com/br/produtos/2980704>

Dados técnicos

Propriedades do artigo

Tipo de produto	Módulo de relé de estado sólido
Família de produtos	PLC-INTERFACE
Aplicação	com relé de estado sólido integrado
Modo operacional	100 % ED

Propriedades de isolamento

Isolamento	Isolamento básico
------------	-------------------

Propriedades de isolamento: Normas / Determinações

Isolamento	Isolamento básico
Categoria de sobretensão	III
Grau de impurezas	2

Características elétricas

Potência de dissipação máxima com condição nominal	0,66 W
--	--------

Normas / Determinações

Tensão de isolamento nominal	300 V
Tensão de teste	2,5 kV

Dados da entrada

Tensão nominal de entrada U_N	220 V DC
Faixa de tensão de entrada relativo a U_N	0,8 ... 1,2
Faixa de tensão de entrada	176 V DC ... 264 V DC
Limite de ligação sinal "0" relativo a U_N	$\leq 0,4$
Limite de ligação sinal "1" relativo a U_N	$\geq 0,8$
Típica corrente de entrada com U_N	3 mA
Tempo de ligação típico	0,4 ms
Tempo de desligamento típico	1,4 ms
Indicação de tensão operacional	LED amarelo
Ligação de proteção	Proteção contra inversão de polaridade; Diodo de proteção contra inversão de polaridade Proteção contra sobretensão; Varistor
Frequência de transmissão	50 Hz

Dados de saída

Denominação	Dados de saída
Tipo de contato de comutação	1 elemento de contato
Tipo de saída digital	eletrônico
Faixa de tensão de saída	12 V DC ... 300 V DC (Com tensões superiores a 250 V (L1, L2, L3) entre os mesmos bornes de módulos adjacentes, aplicar a placa separadora CLP-ATP. Um jampeamento de potencial é feito, assim, com FBST 8-CLP...ou...FBST 500...)

PLC-OSC-220DC/300DC/ 1 - Módulo de relé de estado sólido



2980704

<https://www.phoenixcontact.com/br/produtos/2980704>

Corrente máx. em regime permanente	1 A (vide curva derating)
Queda de tensão com máx. corrente constante limite	< 500 mV
Ligação de proteção	Proteção contra inversão de polaridade; Diodo de proteção contra inversão de polaridade Proteção contra sobretensão; Varistor

Dados de conexão

Tipo de conexão	Conexão a parafuso
Comprimento de isolamento	8 mm
Rosca	M3
Bitola do condutor, fixa	0,14 mm ² ... 2,5 mm ²
Bitola do condutor, flexível	0,14 mm ² ... 2,5 mm ²
	0,2 mm ² ... 2,5 mm ² (Terminal tubular individual)
	2x 0,5 mm ² ... 1,5 mm ² (Terminal tubular TWIN)
Bitola do condutor AWG	26 ... 14
Torque de aperto	0,45 Nm ... 0,55 Nm (Em geral, estes bornes precisam ser apoiados com conexão de condutores (segurar com uma mão, suporte da caixa))

Medidas

Largura	6,2 mm
Altura	80 mm
Profundidade	86 mm

Dados de material

Classe de inflamabilidade conforme UL 94	V0 (Caixa)
--	------------

Condições ambientais e de vida útil operacional

Condições ambientais

Temperatura ambiente (funcionamento)	-25 °C ... 60 °C
Temperatura ambiente (armazenamento/transporte)	-40 °C ... 85 °C

Certificações

CE

Certificado	Conformidade CE
-------------	-----------------

UKCA

Certificado	Conforme UKCA
-------------	---------------

Certificação para construção naval

Certificado	TAE0000196
-------------	------------

Teste de gases nocivos

Identificação	ISA-S71.04. G3 Harsh Group
	EN 60068-2-60

PLC-OSC-220DC/300DC/ 1 - Módulo de relé de estado sólido



2980704

<https://www.phoenixcontact.com/br/produtos/2980704>

Dados DNV GL

Temperature	D
Humidity	A
Vibração	B/C
EMC	B
Enclosure	Required protection according to the Rules shall be provided upon installation on board

Dados EMC

Diretiva de baixa tensão	Conformidade com a Directiva de Baixa Tensão
Compatibilidade eletromagnética	Conformidade com diretriz EMV

Normas e disposições

Normas / Determinações

Normas / Determinações	IEC 60947-5-1
------------------------	---------------

Montagem

Tipo de montagem	Montagem do trilho de fixação
Instrução de montagem	ordenados sem intervalo
Posição de montagem	opcional

PLC-OSC-220DC/300DC/ 1 - Módulo de relé de estado sólido

2980704

<https://www.phoenixcontact.com/br/produtos/2980704>

Desenhos

Diagrama de circuitos

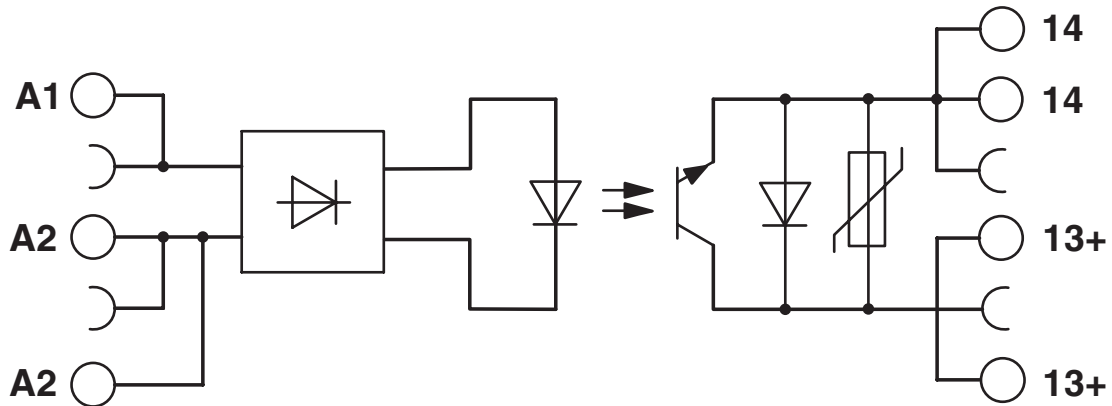

Diagrama

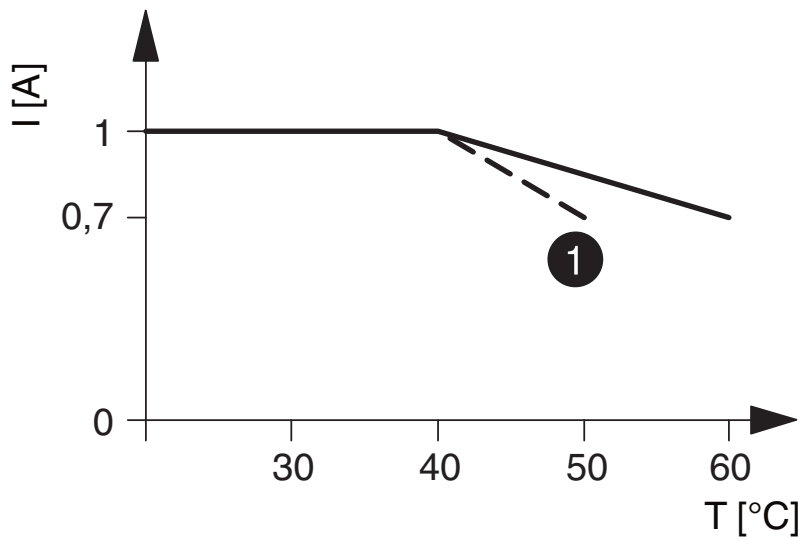

① Input voltages 220 V DC/230 V AC

A ilustração indica a curva derating para PLC-...300DC/1

PLC-OSC-220DC/300DC/ 1 - Módulo de relé de estado sólido



2980704

<https://www.phoenixcontact.com/br/produtos/2980704>

Certificações

To download certificates, visit the product detail page: <https://www.phoenixcontact.com/br/produtos/2980704>



cUL Recognized
ID de certificação: FILE E 238705



UL Recognized
ID de certificação: FILE E 238705



EAC
ID de certificação: TR_TS_D_00573_c



DNV GL
ID de certificação: TAE0000196



EAC
ID de certificação: RU*C-DE.*08.B.00010



UL Listed
ID de certificação: FILE E 172140



cUL Listed
ID de certificação: FILE E 172140

cULus Recognized

cULus Listed

PLC-OSC-220DC/300DC/ 1 - Módulo de relé de estado sólido



2980704

<https://www.phoenixcontact.com/br/produtos/2980704>

Classificações

ECLASS

ECLASS-11.0	27371604
ECLASS-12.0	27371604
ECLASS-13.0	27371604

ETIM

ETIM 9.0	EC001504
----------	----------

UNSPSC

UNSPSC 21.0	39122300
-------------	----------

PLC-OSC-220DC/300DC/ 1 - Módulo de relé de estado sólido



2980704

<https://www.phoenixcontact.com/br/produtos/2980704>

Environmental product compliance

REACH SVHC	Lead 7439-92-1
China RoHS	Período para uso oficialmente previsto (EFUP): 50 anos
	Para obter informações sobre substâncias perigosas, ver declaração do fabricante em "Downloads"

PLC-OSC-220DC/300DC/ 1 - Módulo de relé de estado sólido

2980704

<https://www.phoenixcontact.com/br/produtos/2980704>

Acessórios

i Nota: a utilização de algumas das peças acessórias abaixo indicadas poderá restringir esse produto.

FBST 500-PLC RD - Ponte de encaixe sem fim

2966786

<https://www.phoenixcontact.com/br/produtos/2966786>



Ponte de encaixe sem fim, comprimento: 500 mm, cor: vermelho

i Capacidade de corrente máximo: 32 A

FBST 500-PLC BU - Ponte de encaixe sem fim

2966692

<https://www.phoenixcontact.com/br/produtos/2966692>

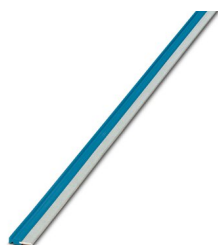

Ponte de encaixe sem fim, comprimento: 500 mm, cor: azul

i Capacidade de corrente máximo: 32 A

PLC-OSC-220DC/300DC/ 1 - Módulo de relé de estado sólido

2980704

<https://www.phoenixcontact.com/br/produtos/2980704>

FBST 500-PLC GY - Ponte de encaixe sem fim

2966838

<https://www.phoenixcontact.com/br/produtos/2966838>



Ponte de encaixe sem fim, comprimento: 500 mm, cor: cinza

 Capacidade de corrente máximo: 32 A

FBST 6-PLC RD - Jumper plugável

2966236

<https://www.phoenixcontact.com/br/produtos/2966236>

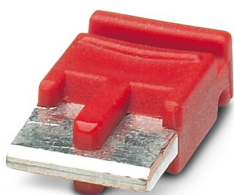

Jumper plugável, número de polos: 2, comprimento: 6 mm, cor: vermelho

 Capacidade de corrente máximo: 6 A

PLC-OSC-220DC/300DC/ 1 - Módulo de relé de estado sólido

2980704

<https://www.phoenixcontact.com/br/produtos/2980704>

FBST 6-PLC BU - Jumper plugável

2966812

<https://www.phoenixcontact.com/br/produtos/2966812>

Jumper plugável, número de polos: 2, comprimento: 6 mm, cor: azul



 Capacidade de corrente máximo: 6 A

FBST 6-PLC GY - Jumper plugável

2966825

<https://www.phoenixcontact.com/br/produtos/2966825>

Jumper plugável, número de polos: 2, comprimento: 6 mm, cor: cinza



 Capacidade de corrente máximo: 6 A

PLC-OSC-220DC/300DC/ 1 - Módulo de relé de estado sólido

2980704

<https://www.phoenixcontact.com/br/produtos/2980704>

FBST 8-PLC GY - Jumper plugável

2967688

<https://www.phoenixcontact.com/br/produtos/2967688>

Jumper plugável, número de polos: 2, comprimento: 8 mm, cor: cinza



 Capacidade de corrente máximo: 6 A

FBST 14-PLC BK - Jumper plugável

2967691

<https://www.phoenixcontact.com/br/produtos/2967691>

Jumper plugável, número de polos: 2, comprimento: 14 mm, cor: preto



 Capacidade de corrente máximo: 10 A

PLC-OSC-220DC/300DC/ 1 - Módulo de relé de estado sólido

2980704

<https://www.phoenixcontact.com/br/produtos/2980704>

NS 35/ 7,5 PERF 2000MM - Trilho de fixação perfurado

0801733

<https://www.phoenixcontact.com/br/produtos/0801733>



Trilho de fixação perfurado, Variante de embalagem com 25 unidades (50 m), de acordo com EN 60715.; material: Aço, galvanizado, bicromatizado, Perfil padrão, cor: prata

NS 35/ 7,5 UNPERF 2000MM - Trilho de fixação não perfurado

0801681

<https://www.phoenixcontact.com/br/produtos/0801681>



Trilho de fixação não perfurado, Variante de embalagem com 25 unidades (50 m), de acordo com EN 60715.; material: Aço, galvanizado, bicromatizado, Perfil padrão, cor: cores prat.

PLC-OSC-220DC/300DC/ 1 - Módulo de relé de estado sólido

2980704

<https://www.phoenixcontact.com/br/produtos/2980704>

NS 35/ 7,5 WH PERF 2000MM - Trilho de fixação perfurado

1204119

<https://www.phoenixcontact.com/br/produtos/1204119>



Trilho de fixação perfurado, Variante de embalagem com 25 unidades (50 m), de acordo com EN 60715:, material: Aço, galvanizado, com passivação em branco, Perfil padrão, cor: cores prat.

NS 35/ 7,5 WH UNPERF 2000MM-VPE 10 - Trilho de fixação não perfurado

1204122

<https://www.phoenixcontact.com/br/produtos/1204122>



Trilho de fixação não perfurado, Variante de embalagem com 10 unidades (20 m), de acordo com EN 60715:, material: Aço, galvanizado, com passivação em branco, Perfil padrão, cor: cores prat.

PLC-OSC-220DC/300DC/ 1 - Módulo de relé de estado sólido

2980704

<https://www.phoenixcontact.com/br/produtos/2980704>

NS 35/ 7,5 AL UNPERF 2000MM - Trilho de fixação não perfurado

0801704

<https://www.phoenixcontact.com/br/produtos/0801704>



Trilho de fixação não perfurado, Variante de embalagem com 25 unidades (50 m), de acordo com EN 60715:, material: Alumínio, sem revestimento, Perfil padrão, cor: cores prat.

NS 35/ 7,5 ZN PERF 2000MM - Trilho de fixação perfurado

1206421

<https://www.phoenixcontact.com/br/produtos/1206421>



Trilho de fixação perfurado, Variante de embalagem com 25 unidades (50 m), de acordo com EN 60715:, material: Aço, galvanizado, Perfil padrão, cor: cores prat.

PLC-OSC-220DC/300DC/ 1 - Módulo de relé de estado sólido

2980704

<https://www.phoenixcontact.com/br/produtos/2980704>

NS 35/ 7,5 ZN UNPERF 2000MM - Trilho de fixação não perfurado

1206434

<https://www.phoenixcontact.com/br/produtos/1206434>



Trilho de fixação não perfurado, Variante de embalagem com 25 unidades (50 m), de acordo com EN 60715:, material: Aço, galvanizado, Perfil padrão, cor: cores prat.

NS 35/ 7,5 CU UNPERF 2000MM-VPE 10 - Trilho de fixação não perfurado

0801762

<https://www.phoenixcontact.com/br/produtos/0801762>



Trilho de fixação não perfurado, Variante de embalagem com 10 unidades (20 m), de acordo com EN 60715:, material: Cobre, sem revestimento, Perfil padrão, cor: cobre

PLC-OSC-220DC/300DC/ 1 - Módulo de relé de estado sólido



2980704

<https://www.phoenixcontact.com/br/produtos/2980704>

NS 35/ 7,5 CAP - Peça terminal para trilho de fixação

1206560

<https://www.phoenixcontact.com/br/produtos/1206560>

Peça terminal para trilho de fixação, para trilho NS 35/7,5



NS 35/15 PERF 2000MM - Trilho de fixação perfurado

1201730

<https://www.phoenixcontact.com/br/produtos/1201730>



Trilho de fixação perfurado, Variante de embalagem com 25 unidades (50 m), semelhante à EN 60715, material: Aço, galvanizado, bicromatizado, Perfil padrão, cor: cores prat.

PLC-OSC-220DC/300DC/ 1 - Módulo de relé de estado sólido

2980704

<https://www.phoenixcontact.com/br/produtos/2980704>

NS 35/15 UNPERF 2000MM - Trilho de fixação não perfurado

1201714

<https://www.phoenixcontact.com/br/produtos/1201714>



Trilho de fixação não perfurado, Variante de embalagem com 25 unidades (50 m), semelhante à EN 60715, material: Aço, galvanizado, bicromatizado, Perfil padrão, cor: cores prat.

NS 35/15 WH PERF 2000MM - Trilho de fixação perfurado

0806602

<https://www.phoenixcontact.com/br/produtos/0806602>



Trilho de fixação perfurado, Variante de embalagem com 25 unidades (50 m), semelhante à EN 60715, material: Aço, galvanizado, com passivação em branco, Perfil padrão, cor: branco

PLC-OSC-220DC/300DC/ 1 - Módulo de relé de estado sólido

2980704

<https://www.phoenixcontact.com/br/produtos/2980704>

NS 35/15 WH UNPERF 2000MM-VPE 10 - Trilho de fixação não perfurado

1204135

<https://www.phoenixcontact.com/br/produtos/1204135>



Trilho de fixação não perfurado, Variante de embalagem com 10 unidades (20 m), semelhante à EN 60715, material: Aço, galvanizado, com passivação em branco, Perfil padrão, cor: cores prat.

NS 35/15 AL UNPERF 2000MM - Trilho de fixação não perfurado

1201756

<https://www.phoenixcontact.com/br/produtos/1201756>



Trilho de fixação não perfurado, semelhante à EN 60715, material: Alumínio, sem revestimento, Perfil padrão, cor: cores prat.

PLC-OSC-220DC/300DC/ 1 - Módulo de relé de estado sólido

2980704

<https://www.phoenixcontact.com/br/produtos/2980704>

NS 35/15 ZN PERF 2000MM - Trilho de fixação perfurado

1206599

<https://www.phoenixcontact.com/br/produtos/1206599>



Trilho de fixação perfurado, Variante de embalagem com 25 unidades (50 m), semelhante à EN 60715, material: Aço, galvanizado, Perfil padrão, cor: cores prat.

NS 35/15 ZN UNPERF 2000MM - Trilho de fixação não perfurado

1206586

<https://www.phoenixcontact.com/br/produtos/1206586>



Trilho de fixação não perfurado, Variante de embalagem com 25 unidades (50 m), semelhante à EN 60715, material: Aço, galvanizado, Perfil padrão, cor: cores prat.

PLC-OSC-220DC/300DC/ 1 - Módulo de relé de estado sólido



2980704

<https://www.phoenixcontact.com/br/produtos/2980704>

NS 35/15 CU UNPERF 2000MM-VPE 10 - Trilho de fixação não perfurado

1201895

<https://www.phoenixcontact.com/br/produtos/1201895>



Trilho de fixação não perfurado, Variante de embalagem com 10 unidades (20 m), semelhante à EN 60715, material: Cobre, sem revestimento, Perfil padrão, cor: cobre

NS 35/15 CAP - Peça terminal para trilho de fixação

1206573

<https://www.phoenixcontact.com/br/produtos/1206573>

Peça terminal para trilho de fixação, para trilho NS 35/15



PLC-OSC-220DC/300DC/ 1 - Módulo de relé de estado sólido



2980704

<https://www.phoenixcontact.com/br/produtos/2980704>

NS 35/15-2,3 UNPERF 2000MM-VPE 10 - Trilho de fixação não perfurado

1201798

<https://www.phoenixcontact.com/br/produtos/1201798>



Trilho de fixação não perfurado, Variante de embalagem com 10 unidades (20 m), de acordo com EN 60715:, material: Aço, galvanizado, bicromatizado, Perfil padrão de 2,3 mm, cor: cores prat.

PLC-ATP BK - Placa de separação

2966841

<https://www.phoenixcontact.com/br/produtos/2966841>



Separador de circuito, 2 mm de espessura, aplicar no início e extremidade de cada régua de bornes PLC. Além disso, ela serve para: separação óptica de grupos, isolamento segura de várias tensões de interfaces PLC adjacentes conforme DIN VDE 0106-101, separação

PLC-OSC-220DC/300DC/ 1 - Módulo de relé de estado sólido



2980704

<https://www.phoenixcontact.com/br/produtos/2980704>

PLC-ESK GY - Borne de alimentação

2966508

<https://www.phoenixcontact.com/br/produtos/2966508>



Borne de alimentação, para alimentação de até quatro potenciais, para montagem sobre NS 35/7,5

SZF 1-0,6X3,5 - Chave de fenda

1204517

<https://www.phoenixcontact.com/br/produtos/1204517>



Ferramenta de acionamento, para bornes ST, adequada também como chave de fenda para parafuso com ranhura, tamanho: 0,6x3,5x100 mm, cabo de 2 componentes, com proteção antideslizante

Phoenix Contact 2023 © - Todos os direitos reservados
<https://www.phoenixcontact.com>

PHOENIX CONTACT Ind. Com. Ltda.
Av. das Nações Unidas, 11.541, 19º andar - Brooklin Paulista
CEP:04578-000 - São Paulo/SP - Brasil
(11) 3871-6400
vendas@phoenixcontact.com.br