

UM-FLK10-5RSC-24DC/DO/ROC800 - Modulo attivo



2905960

<https://www.phoenixcontact.com/it/prodotti/2905960>

Si prega di notare che i dati visualizzati in questo PDF sono stati generati dal nostro catalogo online. I dati completi sono disponibili nella documentazione per l'utente. Si applicano le condizioni generali di utilizzo per i download.

Modulo VARIOFACE per l'impiego con moduli di uscita digitali della serie Emerson ROC800. UL Recognized, Classe I, Div. 2.



I vantaggi

- Connessioni a vite con tre livelli per il cablaggio di campo
- Fusibile a innesto per ciascun canale, tipo TE5
- Connessione FLK10 sul lato comando
- Custodia UM-PRO
- Indicatore dei fusibili bruciati per ciascun canale
- Connessione FLK10 sul lato comando
- Prova di continuità eseguita

Dati commerciali

Codice articolo	2905960
Pezzi/conf.	1 Pezzi
Quantità di ordinazione minima	1 Pezzi
Nota	Produzione su ordinazione (non è possibile effettuare resi)
Codice vendita	DK2B9K
Codice prodotto	DK2B9K
GTIN	4055626047478
Peso per pezzo (confezione inclusa)	268,5 g
Peso per pezzo (confezione esclusa)	268,5 g
Numero tariffa doganale	85369010
Paese di origine	US

2905960

<https://www.phoenixcontact.com/it/prodotti/2905960>

Dati tecnici

Caratteristiche articolo

Tipo di prodotto	Modulo di interfaccia
Famiglia di prodotti	VARIOFACE

Caratteristiche elettriche

Controllore supportato: EMERSON ROC800

Scheda I/O adatta	ROC800 DO
-------------------	-----------

Dati di collegamento

Livello di controllo

Collegamento	Connettore maschio IDC/FLK
Numero collegamenti	1
Numero di poli	10
Passo	2,54 mm

Livello di campo

Collegamento	Connessione a vite
Lunghezza del tratto da spelare	8 mm
Filettatura	M3
Numero collegamenti	18
Sezione conduttore rigida	0,2 mm ² ... 4 mm ²
Sezione conduttore flessibile	0,2 mm ² ... 2,5 mm ²
Sezione conduttore AWG	24 ... 12

Alimentazione

Collegamento	Connessione a vite
Lunghezza del tratto da spelare	8 mm
Filettatura	M3
Numero collegamenti	2
Sezione conduttore rigida	0,2 mm ² ... 4 mm ²
Sezione conduttore flessibile	0,2 mm ² ... 2,5 mm ²
Sezione conduttore AWG	24 ... 12

Segnalazione

Indicazione di stato disponibile	sì
----------------------------------	----

Dimensioni

UM-FLK10-5RSC-24DC/DO/ROC800 - Modulo attivo



2905960

<https://www.phoenixcontact.com/it/prodotti/2905960>

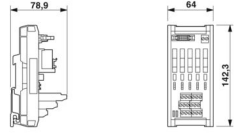
Disegno quotato	
Larghezza	64 mm
Altezza	142,3 mm
Profondità	78,9 mm

Condizioni ambientali e della vita elettrica

Condizioni ambientali

Temperatura ambiente (esercizio)	-40 °C ... 60 °C
Temperatura ambiente (stoccaggio/trasporto)	-40 °C ... 70 °C

Montaggio

Tipo di montaggio	Montaggio su guida DIN
-------------------	------------------------

Note

Nota per il funzionamento	Per l'uso conforme è necessario rispettare le specifiche della direttiva d'installazione (vedi download). Per le applicazioni o l'uso con prodotti di terzi è necessario rispettare anche le specifiche, gli avvertimenti e le avvertenze di sicurezza del rispettivo produttore terzo.
---------------------------	---

UM-FLK10-5RSC-24DC/DO/ROC800 - Modulo attivo



2905960

<https://www.phoenixcontact.com/it/prodotti/2905960>

Disegni

Disegno quotato

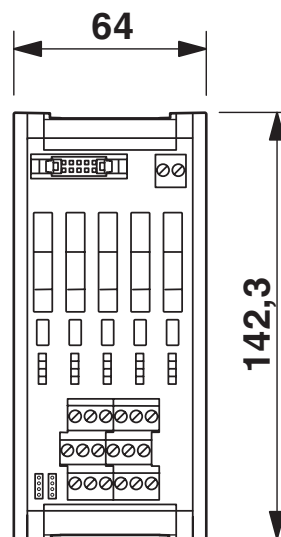
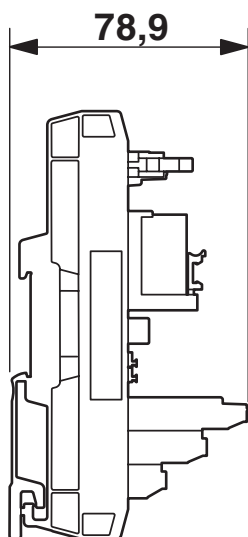

Schema di collegamento

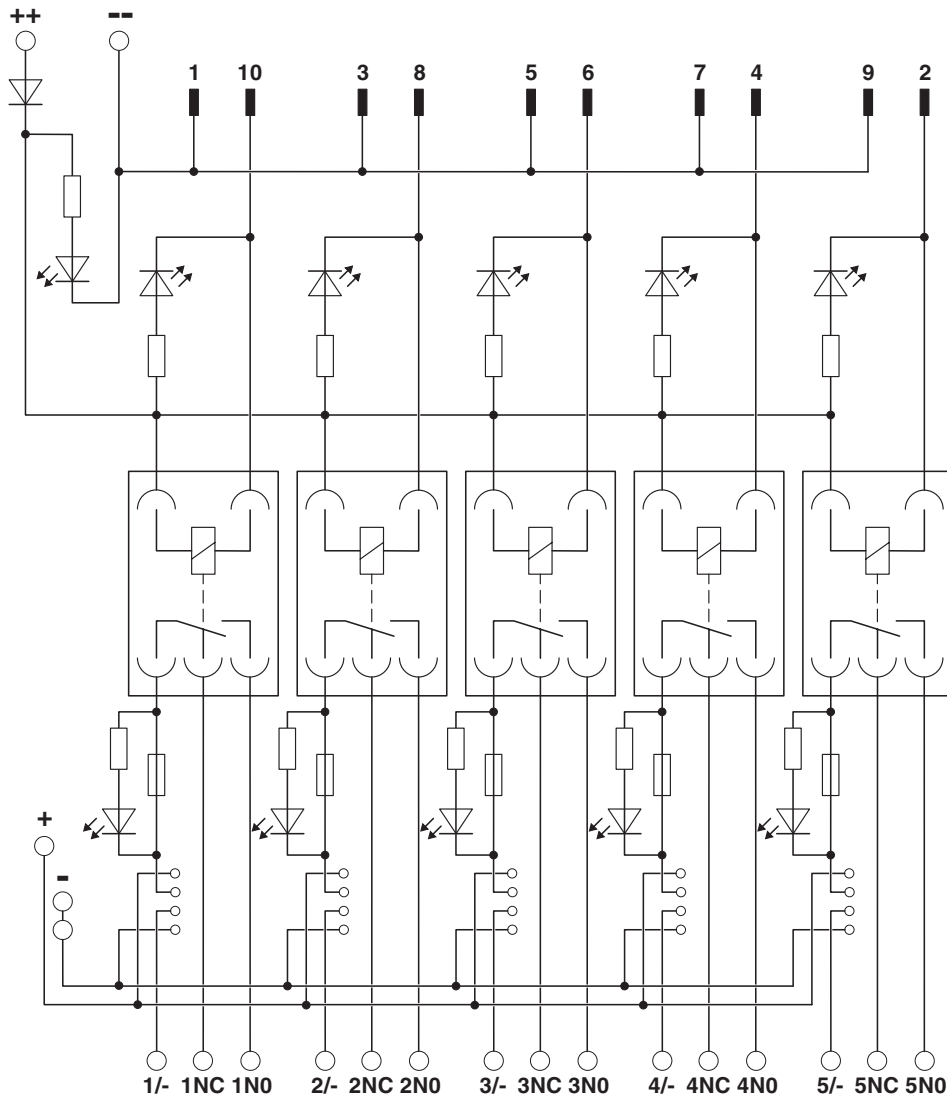



2905960

<https://www.phoenixcontact.com/it/prodotti/2905960>

Omologazioni

 To download certificates, visit the product detail page: <https://www.phoenixcontact.com/it/prodotti/2905960>

 cUL Recognized ID omologazione: E238705				
	Tensione nominale U_N	Corrente nominale I_N	Sezione AWG	Sezione mm^2
keine				
Lato eccitazione	-	-	30 - 12	-
Lato contatti	125 V	2 A	30 - 12	-

 UL Recognized ID omologazione: E238705				
	Tensione nominale U_N	Corrente nominale I_N	Sezione AWG	Sezione mm^2
keine				
Lato eccitazione	-	-	30 - 12	-
Lato contatti	125 V	2 A	30 - 12	-

 cUL Recognized ID omologazione: FILE E 196811				
---	--	--	--	--

 UL Recognized ID omologazione: FILE E 196811				
--	--	--	--	--

2905960

<https://www.phoenixcontact.com/it/prodotti/2905960>

Classifiche

ECLASS

ECLASS-13.0	27141152
ECLASS-15.0	27141152

ETIM

ETIM 10.0	EC002780
-----------	----------

UNSPSC

UNSPSC 21.0	39121400
-------------	----------

2905960

<https://www.phoenixcontact.com/it/prodotti/2905960>

Environmental product compliance

EU RoHS

Soddisfa i requisiti della direttiva RoHS	Sì
con eccezione delle deroghe, se note	6(c), 7(a), 7(c)-I

China RoHS

Environment friendly use period (EFUP)	EFUP-50
	Una tabella per la dichiarazione China RoHS in base all'articolo è disponibile nell'area di download di ciascun articolo alla voce "Dichiarazione del produttore". Per tutti gli articoli con EFUP-E non viene allestita né richiesta alcuna tabella per la dichiarazione China RoHS.

EU REACH SVHC

Avviso di sostanza candidata REACH (n. CAS)	Lead(n. CAS: 7439-92-1)
SCIP	157c5c51-6dac-40bc-aa7c-3b964262f2cb

Phoenix Contact 2026 © - Tutti i diritti riservati
<https://www.phoenixcontact.com>

PHOENIX CONTACT S.p.a.
Via Bellini, 39/41
20095 Cusano Milanino (MI)
+39 02 660591
info_it@phoenixcontact.com