

# HC-Q04-I-CT-F - Inserto contatti



1419899

<https://www.phoenixcontact.com/it/prodotti/1419899>

Si prega di notare che i dati visualizzati in questo PDF sono stati generati dal nostro catalogo online. I dati completi sono disponibili nella documentazione per l'utente. Si applicano le condizioni generali di utilizzo per i download.



Inserto contatti, numero poli: 4, dimensioni: D7, numero di connessioni per polo: 1, Femmina, Connessione a crimpare, 830 V, 40 A, 1,5 mm<sup>2</sup> ... 10 mm<sup>2</sup>, applicazione: Potenza, solo per custodie in plastica, quattro opzioni di codifica

## I vantaggi

- Resistente agli urti e alle vibrazioni secondo la norma DIN EN 61373

## Dati commerciali

Codice articolo	1419899
Pezzi/conf.	1 Pezzi
Quantità di ordinazione minima	1 Pezzi
Codice vendita	AF7ABJ
Codice prodotto	AF7ABJ
GTIN	4055626256184
Peso per pezzo (confezione inclusa)	10,2 g
Peso per pezzo (confezione esclusa)	10,2 g
Numero tariffa doganale	85389099
Paese di origine	CN

# HC-Q04-I-CT-F - Inserto contatti



1419899

<https://www.phoenixcontact.com/it/prodotti/1419899>

## Dati tecnici

### Note

Note generali	per custodia HC-STA-D07, contatti a crimpare CK 4,0
Note generali	I connettori possono essere estratti solo in assenza di carico/tensione.
Note generali	Ordinare separatamente i contatti a crimpare

### Montaggio

Nota per il montaggio	L'uso prevede l'installazione in una custodia con grado di protezione IP54 o superiore
-----------------------	--

### Caratteristiche articolo

Tipo di prodotto	Inserto portacontatti a polo fisso
Serie	HC-HS
Applicazione	Potenza
Tipo	D7
Numero di poli	4
Piano d'inserimento	4
Numerazione contatto	1 - 4
Numero di connessioni per polo	1
Tipo contatto	tornito

### Caratteristiche di isolamento

Categoria di sovratensione	III
Grado d'inquinamento	3

### Dimensioni

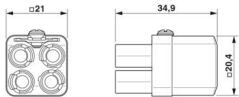
Disegno quotato	
Larghezza	21 mm
Altezza	34,8 mm
Lunghezza	21 mm

### Caratteristiche meccaniche

Diametro contatto	4 mm
-------------------	------

### Dati di collegamento

#### Tecnologia di connessione

Tecnica di connessione	Connessione a crimpare
Numero di connessioni per polo	1

# HC-Q04-I-CT-F - Inserto contatti



1419899

<https://www.phoenixcontact.com/it/prodotti/1419899>

Attacco a norma	IEC / EN
-----------------	----------

## Connessione conduttori

Sezione di collegamento	1,5 mm <sup>2</sup> ... 10 mm <sup>2</sup>
Sezione di collegamento AWG	16 ... 10
Coppia di serraggio	0,5 Nm ... 0,8 Nm (Viti di fissaggio per il montaggio nella custodia HEAVYCON)
Lunghezza di spelatura nei singoli conduttori	9 mm (1,5 mm <sup>2</sup> ... 6,0 mm <sup>2</sup> ) 11 mm (per 10 mm <sup>2</sup> )

## Caratteristiche elettriche

Tensione di dimensionamento (III/3)	830 V
Tensione impulsiva di dimensionamento	8 kV
Corrente nominale	40 A

## Caratteristiche meccaniche

### Dati meccanici

Cicli di manovra	≥ 500
------------------	-------

## Indicazioni materiale

Classe di combustibilità a norma UL 94	V0
Materiale contatto	Lega di rame
Materiale superficie contatti	Ag
Materiale inserto portacontatti	PC
Norme / Disposizioni	PC

## Condizioni ambientali e della vita elettrica

### Condizioni ambientali

Temperatura ambiente (esercizio)	-40 °C ... 125 °C (incluso il surriscaldamento)
----------------------------------	---

## Normative e prescrizioni

Norme costruttive e di verifica	DIN VDE 0627/86
	DIN VDE 0110/02.79
	DIN VDE 0110-1/04.97
	IEC 60664-1, DIN IEC 60512
	IEC 60352
Verifiche	DIN VDE 0627/86
	DIN VDE 0110/02.79
	DIN VDE 0110-1/04.97
	IEC 60664-1, DIN IEC 60512
	IEC 60352

## Controllo

# HC-Q04-I-CT-F - Inserto contatti



1419899

<https://www.phoenixcontact.com/it/prodotti/1419899>

Norme/disposizioni

PC: Protezione antincendio nei veicoli su rotaia - set di requisiti R22, R23 e R24 a norma DIN EN 45545-2 (Livello di pericolo HL1 - HL3)

# HC-Q04-I-CT-F - Inserto contatti

1419899

<https://www.phoenixcontact.com/it/prodotti/1419899>



## Disegni

### Disegno quotato

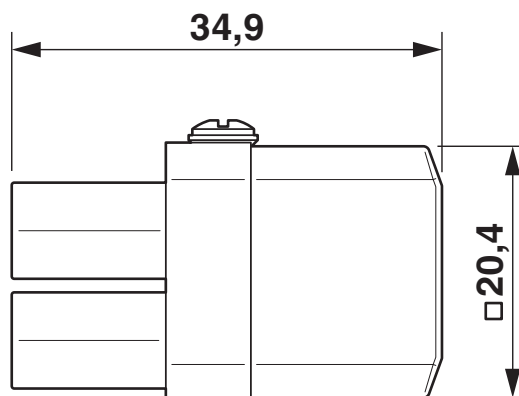
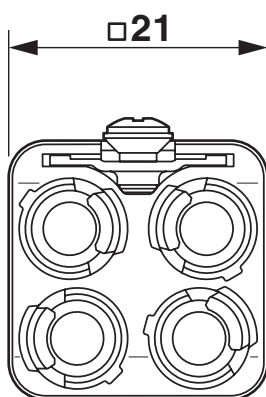

Inserto portacontatti femmina

Disegno schema

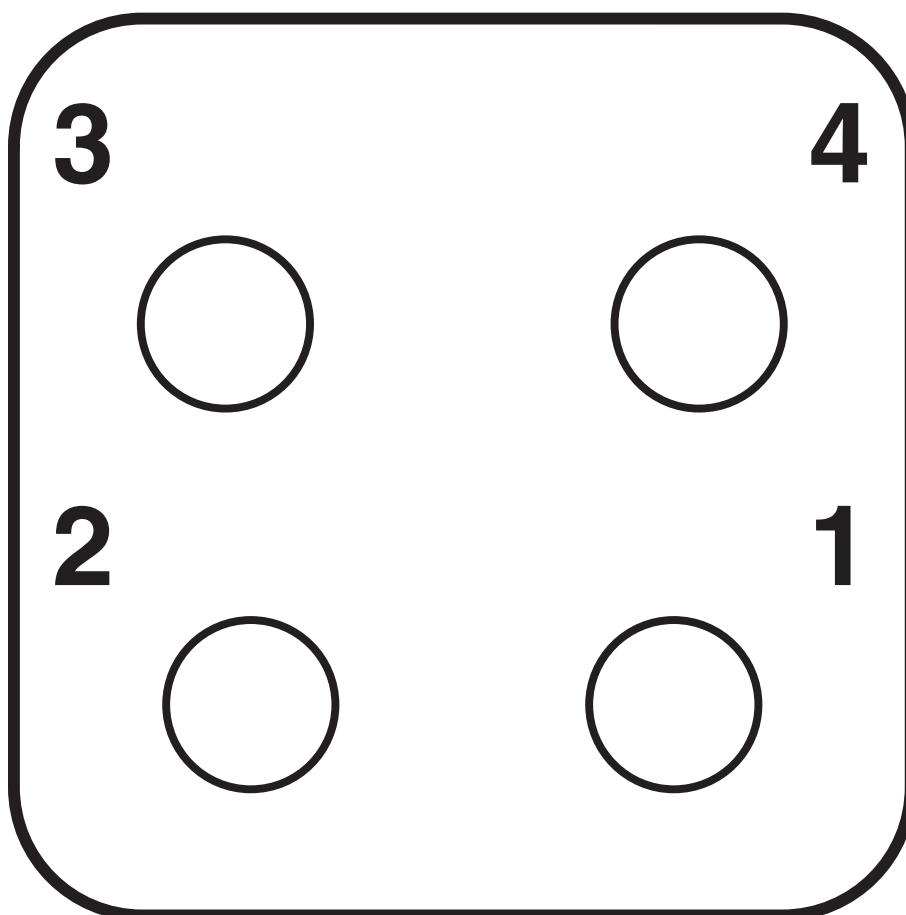



Diagramma derating

# HC-Q04-I-CT-F - Inserto contatti



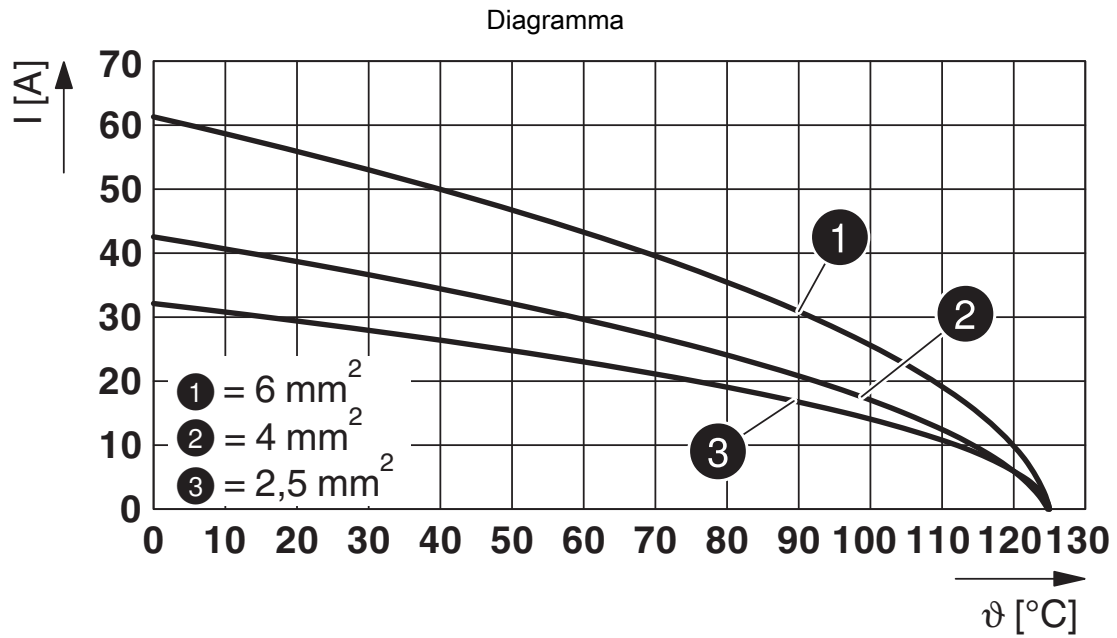

1419899

<https://www.phoenixcontact.com/it/prodotti/1419899>

## Omologazioni

📄 To download certificates, visit the product detail page: <https://www.phoenixcontact.com/it/prodotti/1419899>

 <b>UL Recognized</b> ID omologazione: E118976				
	Tensione nominale $U_N$	Corrente nominale $I_N$	Sezione AWG	Sezione $\text{mm}^2$
keine				
	600 V	50 A	- 8	-

 <b>UL Recognized</b> ID omologazione: E468743				
	Tensione nominale $U_N$	Corrente nominale $I_N$	Sezione AWG	Sezione $\text{mm}^2$
keine				
	600 V	45 A	-	-

1419899

<https://www.phoenixcontact.com/it/prodotti/1419899>

## Classifiche

### ECLASS

ECLASS-13.0	27440205
ECLASS-15.0	27440205

### ETIM

ETIM 10.0	EC000438
-----------	----------

### UNSPSC

UNSPSC 21.0	39121500
-------------	----------

1419899

<https://www.phoenixcontact.com/it/prodotti/1419899>

## Environmental product compliance

### EU RoHS

Soddisfa i requisiti della direttiva RoHS

Sì, Nessuna deroga

### China RoHS

Environment friendly use period (EFUP)

EFUP-E

Nessuna sostanza pericolosa al di sopra dei valori limite

### EU REACH SVHC

Avviso di sostanza candidata REACH (n. CAS)

Nessuna sostanza con una percentuale di massa maggiore dello 0,1%

Phoenix Contact 2026 © - Tutti i diritti riservati  
<https://www.phoenixcontact.com>

PHOENIX CONTACT S.p.a.  
Via Bellini, 39/41  
20095 Cusano Milanino (MI)  
+39 02 660591  
[info\\_it@phoenixcontact.com](mailto:info_it@phoenixcontact.com)