

# HC-EVO-B06PT-BWSC-HL-M20-PLRBK - Set di connettori



1407710

<https://www.phoenixcontact.com/it/prodotti/1407710>

Si prega di notare che i dati visualizzati in questo PDF sono stati generati dal nostro catalogo online. I dati completi sono disponibili nella documentazione per l'utente. Si applicano le condizioni generali di utilizzo per i download.



Set connettori EVO, serie B6, custodia in plastica, composto da: 1407727, 1407728, 1407622, 1407619, 1407669, custodia in plastica

## I vantaggi

- Costi ridotti rispetto alla versione in metallo
- Possibilità di siglatura mediante apposita targhetta 9 x 20 mm
- Peso ridotto
- Pericolo di condensa minore

## Dati commerciali

|                                     |               |
|-------------------------------------|---------------|
| Codice articolo                     | 1407710       |
| Pezzi/conf.                         | 1 Pezzi       |
| Quantità di ordinazione minima      | 1 Pezzi       |
| Codice vendita                      | AF7AFX        |
| Codice prodotto                     | AF7AFX        |
| GTIN                                | 4046356777759 |
| Peso per pezzo (confezione inclusa) | 315,8 g       |
| Peso per pezzo (confezione esclusa) | 315,1 g       |
| Numero tariffa doganale             | 85366990      |
| Paese di origine                    | CN            |

# HC-EVO-B06PT-BWSC-HL-M20-PLRBK - Set di connettori



1407710

<https://www.phoenixcontact.com/it/prodotti/1407710>

## Set composto da

### HC-B06-I-PT-F - Inserto contatti

1407727

<https://www.phoenixcontact.com/it/prodotti/1407727>



Inserto contatti, numero poli: 6+PE, dimensioni: B6, numero di connessioni per polo: 1, Femmina, Connessione Push-in, 500 V, 16 A, 0,14 mm<sup>2</sup> ... 2,5 mm<sup>2</sup>, applicazione: Potenza

---

### HC-B06-I-PT-M - Inserto contatti

1407728

<https://www.phoenixcontact.com/it/prodotti/1407728>

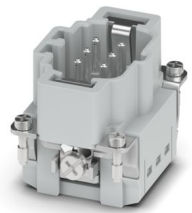

Inserto contatti, numero poli: 6+PE, dimensioni: B6, numero di connessioni per polo: 1, Spina, Connessione Push-in, 500 V, 16 A, 0,14 mm<sup>2</sup> ... 2,5 mm<sup>2</sup>, applicazione: Potenza

# HC-EVO-B06PT-BWSC-HL-M20-PLRBK - Set di connettori



1407710

<https://www.phoenixcontact.com/it/prodotti/1407710>

## HC-EVO-B06-BWSC-PLRBK - Custodia

1407622

<https://www.phoenixcontact.com/it/prodotti/1407622>



Custodia da incasso B6, con blocc. longitudinale, materiale: PA 6.6-FR, materiale coperchio: PC, altezza: 30,5 mm, connessione a vite per cavo: senza, coperchio di protezione: sì, Standard, con guarnizione piatta

---

## HC-EVO-B06-HLFS-PLBK - Custodia

1407619

<https://www.phoenixcontact.com/it/prodotti/1407619>



Custodia mobile HEAVYCON EVO in plastica, con flangia a baionetta per la connessione EVO, B6, per bloccaggio longitudinale, altezza 60,5 mm, senza connessione EVO

# HC-EVO-B06PT-BWSC-HL-M20-PLRBK - Set di connettori



1407710

<https://www.phoenixcontact.com/it/prodotti/1407710>

## HC-B-G-M20-PLRBK - Pressacavi

1407669

<https://www.phoenixcontact.com/it/prodotti/1407669>



Connessione a vite per cavi in plastica EVO con chiusura a baionetta; per serie custodie B, dimensioni M20, diametro cavo 7 mm ... 13 mm

# HC-EVO-B06PT-BWSC-HL-M20-PLRBK - Set di connettori



1407710

<https://www.phoenixcontact.com/it/prodotti/1407710>

## Dati tecnici

### Note

|               |  |
|---------------|--|
| Note generali | I connettori possono essere estratti solo in assenza di carico/tensione. |
|---------------|--|

### Caratteristiche articolo

|                             |                   |
|-----------------------------|-------------------|
| Tipo di prodotto            | Set di connettori |
| Tipo di custodia            | Custodia completa |
| Serie                       | HC-B              |
| Tipo                        | B6                |
| Numero di poli              | 6                 |
| Piano d'inserimento         | 6+PE              |
| Numerazione contatto        | 1 - 6             |
| Numero uscite cavi          | 1                 |
| Tipo di collegamento a vite | 1x M20            |
| Coperchio di protezione     | sì                |
| Uscita cavo                 | diritto           |
| Connessione a vite Pg       | senza             |

### Caratteristiche di isolamento

|                            |     |
|----------------------------|-----|
| Categoria di sovratensione | III |
| Grado d'inquinamento       | 3   |

### Caratteristiche elettriche

|                                       |       |
|---------------------------------------|-------|
| Tensione di dimensionamento (III/3)   | 500 V |
| Tensione impulsiva di dimensionamento | 6 kV  |
| Corrente nominale                     | 16 A  |

### Dati di collegamento

|                             |  |
|-----------------------------|--|
| Collegamento                | Connessione Push-in  |
| Tecnica di connessione      | Connessione Push-in  |
| Sezione di collegamento     | 0,14 mm <sup>2</sup> ... 2,5 mm <sup>2</sup> (con capocorda)<br>0,14 mm <sup>2</sup> ... 2,5 mm <sup>2</sup> (con capocorda) |
| Sezione di collegamento AWG | 26 ... 14 (con capocorda)  |
| Coppia di serraggio         | 0,5 Nm ... 1,7 Nm (Viti di fissaggio della custodia da incasso)  |

### Dimensioni

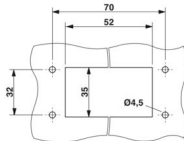
|                 |  |
|-----------------|--|
| Disegno quotato |  |
| Larghezza       | 53 mm  |

# HC-EVO-B06PT-BWSC-HL-M20-PLRBK - Set di connettori



1407710

<https://www.phoenixcontact.com/it/prodotti/1407710>

|                           |         |
|---------------------------|---------|
| Altezza                   | 103 mm  |
| Lunghezza                 | 80,5 mm |
| Distanza fori orizzontale | 70 mm   |
| Distanza fori verticale   | 32 mm   |

## Dimensioni di montaggio

|                                      |       |
|--------------------------------------|-------|
| Larghezza della sezione di montaggio | 35 mm |
| Lunghezza della sezione di montaggio | 52 mm |

## Caratteristiche meccaniche

|                   |        |
|-------------------|--------|
| Diametro contatto | 2,5 mm |
|-------------------|--------|

## Indicazioni materiale

|   |              |
|---|--------------|
| Materiale Coperchio di protezione           | PA           |
| Classe di combustibilità a norma UL 94      | V0           |
| Materiale guarnizione Guarnizione profilata | NBR          |
| Materiale guarnizione Guarnizione piatta    | NBR          |
| Materiale custodia                          | PA           |
| Materiale contatto                          | Lega di rame |
| Materiale superficie contatti               | Ag           |
| Materiale inserto portacontatti             | PC           |
| Materiale staffa di bloccaggio              | PA           |

## Cavo / linea

|                             |                |
|-----------------------------|----------------|
| Diametro esterno conduttore | 7 mm ... 13 mm |
|-----------------------------|----------------|

## Caratteristiche meccaniche

### Dati meccanici

|                             |        |
|-----------------------------|--------|
| Tipo di collegamento a vite | 1x M20 |
| Tipo di bloccaggio          | Staffa |
| Cicli di manovra            | ≥ 500  |

## Condizioni ambientali e della vita elettrica

### Condizioni ambientali

|                                  |                   |
|----------------------------------|-------------------|
| Grado di protezione              | IP66              |
| Grado di protezione (NEMA)       | 12 (UL 50e)       |
| Resistenza agli urti             | IK09              |
| Temperatura ambiente (esercizio) | -40 °C ... 100 °C |

## Montaggio

|                       |  |
|-----------------------|--|
| Nota per il montaggio | I connettori possono essere estratti solo in assenza di carico/tensione. Impiegabili per conduttori rigidi e conduttori flessibili con capocorda |
|-----------------------|--|

# HC-EVO-B06PT-BWSC-HL-M20-PLRBK - Set di connettori

1407710

<https://www.phoenixcontact.com/it/prodotti/1407710>

## Disegni

Disegno quotato

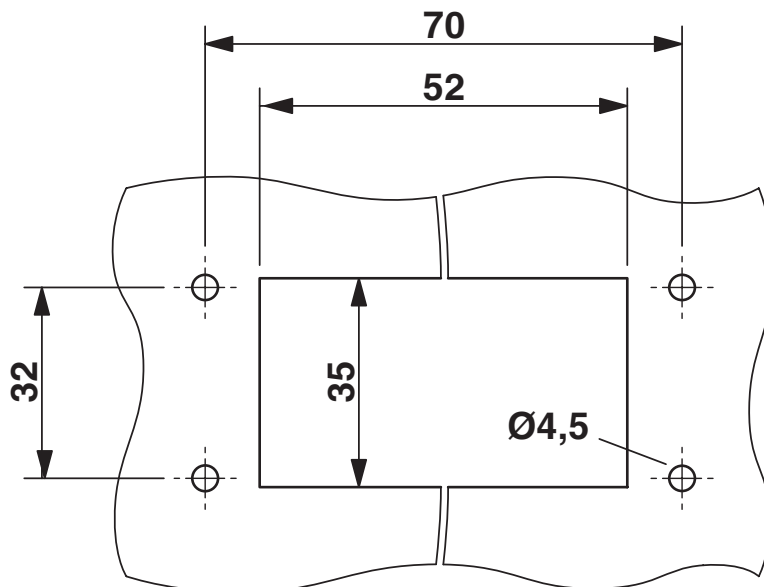

Dima di foratura:

Disegno quotato

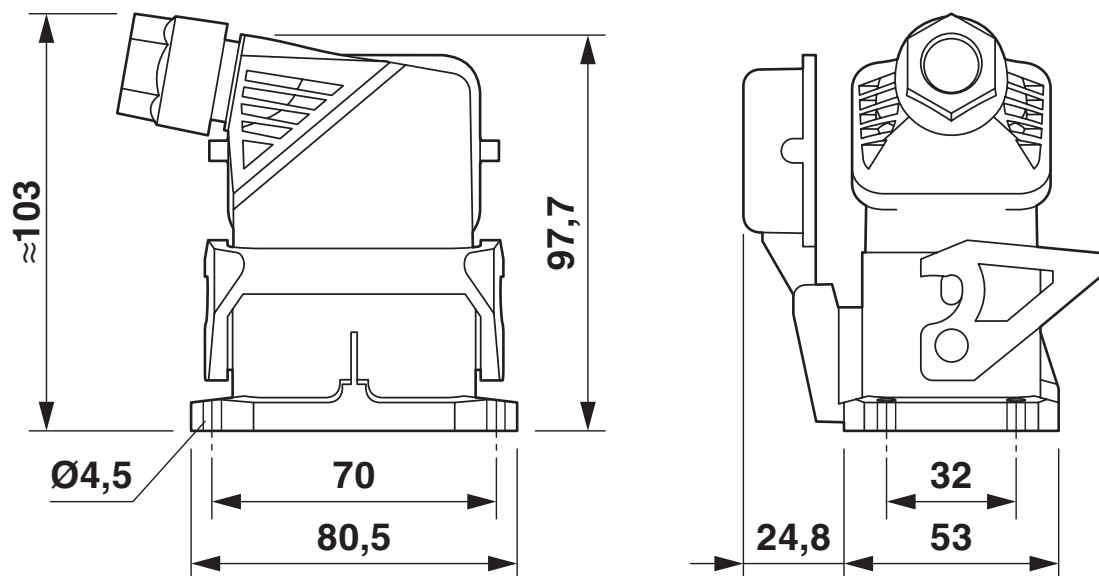

Disegno quotato

# HC-EVO-B06PT-BWSC-HL-M20-PLRBK - Set di connettori

1407710

<https://www.phoenixcontact.com/it/prodotti/1407710>

Disegno schema

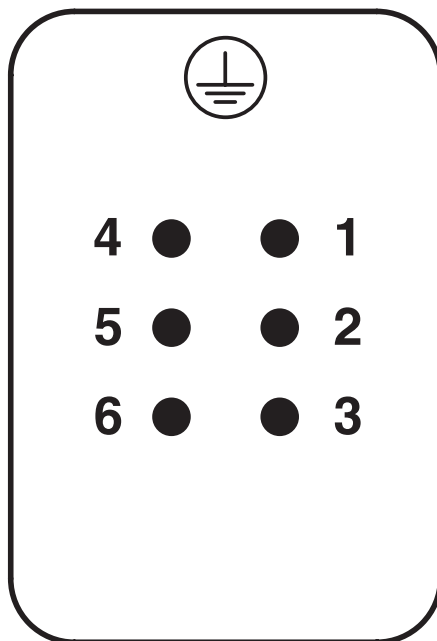

Pinning lato connessione connettore maschio

Disegno schema

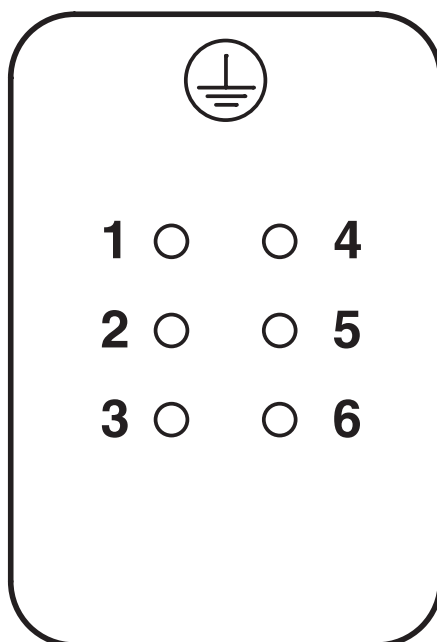

Pinning lato connessione connettore femmina

1407710

<https://www.phoenixcontact.com/it/prodotti/1407710>



Diagramma derating

# HC-EVO-B06PT-BWSC-HL-M20-PLRBK - Set di connettori

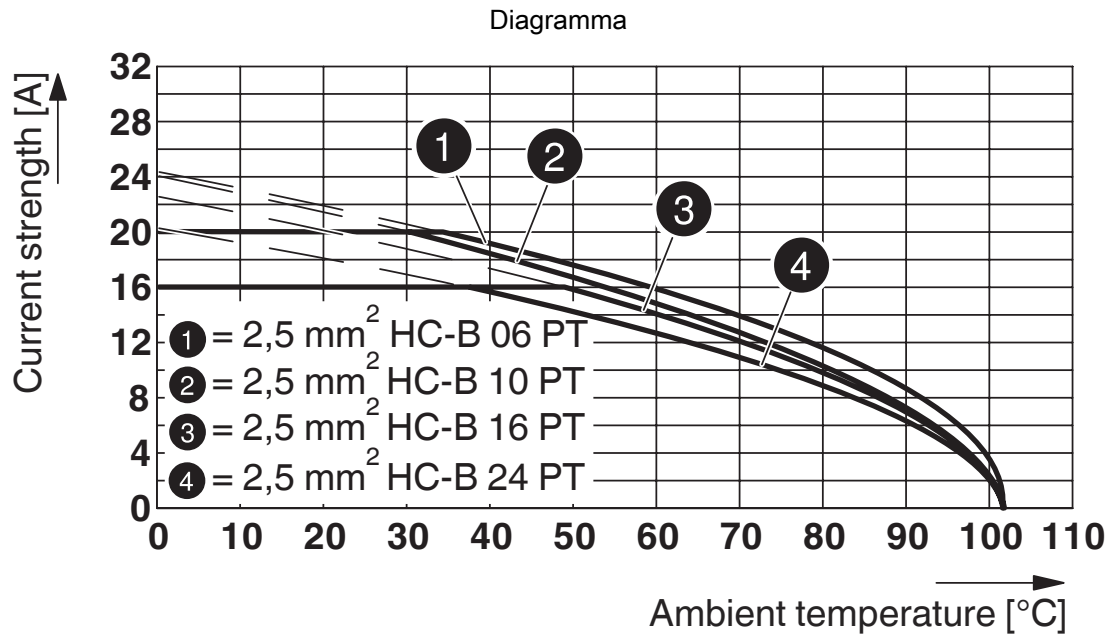

1407710

<https://www.phoenixcontact.com/it/prodotti/1407710>

## Omologazioni

🔗 To download certificates, visit the product detail page: <https://www.phoenixcontact.com/it/prodotti/1407710>

### **DNV**

ID omologazione: TAE000037S



### **EAC**

ID omologazione: RU C-DE.AI30.B.01102

# HC-EVO-B06PT-BWSC-HL-M20-PLRBK - Set di connettori



1407710

<https://www.phoenixcontact.com/it/prodotti/1407710>

## Classifiche

### ECLASS

|             |          |
|-------------|----------|
| ECLASS-13.0 | 27440113 |
| ECLASS-15.0 | 27440113 |

### ETIM

|           |          |
|-----------|----------|
| ETIM 10.0 | EC002636 |
|-----------|----------|

### UNSPSC

|             |          |
|-------------|----------|
| UNSPSC 21.0 | 39121400 |
|-------------|----------|

# HC-EVO-B06PT-BWSC-HL-M20-PLRBK - Set di connettori



1407710

<https://www.phoenixcontact.com/it/prodotti/1407710>

## Environmental product compliance

### EU RoHS

Soddisfa i requisiti della direttiva RoHS

Sì, Nessuna deroga

### China RoHS

Environment friendly use period (EFUP)

EFUP-E

Nessuna sostanza pericolosa al di sopra dei valori limite

### EU REACH SVHC

Avviso di sostanza candidata REACH (n. CAS)

Nessuna sostanza con una percentuale di massa maggiore dello 0,1%

Phoenix Contact 2026 © - Tutti i diritti riservati  
<https://www.phoenixcontact.com>

PHOENIX CONTACT S.p.a.  
Via Bellini, 39/41  
20095 Cusano Milanino (MI)  
+39 02 660591  
[info\\_it@phoenixcontact.com](mailto:info_it@phoenixcontact.com)