

AKG 35 GN - Bloc de jonction

3062993

<https://www.phoenixcontact.com/fr/produits/3062993>



Veillez tenir compte du fait que les données affichées dans ce document PDF proviennent de notre catalogue en ligne. Vous trouverez les données complètes dans la documentation utilisateur. Nos conditions générales d'utilisation des téléchargements sont applicables.

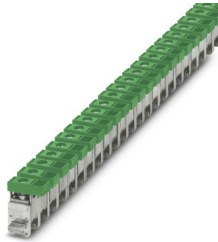

Bloc de jonction, tension nominale: 300 V, intensité nominale: 125 A, type de raccordement: Raccordement vissé, Section de référence: 35 mm², section : 2,5 mm² - 35 mm², montage: Barre collectrice de N, coloris: vert

Données commerciales

Référence	3062993
Conditionnement	50 Unité(s)
Commande minimum	50 Unité(s)
Clé de vente	BE7331
Product key	BE7331
GTIN	4046356558389
Poids par pièce (emballage compris)	20,2 g
Poids par pièce (hors emballage)	20,2 g
Numéro du tarif douanier	85369010
Pays d'origine	PL

Caractéristiques techniques

Propriétés du produit

Type de produit	Bloc de jonction d'installation
Nombre de connexions	1
Nombre de rangées	1

Propriétés électriques

Courant de charge maximal	125 A (pour une section de conducteur de 35 mm ²)
Puissance dissipée maximale en condition nominale	4,06 W
Intensité nominale I _N	125 A
Intensité admissible de la barre omnibus N	140 A

Caractéristiques de raccordement

Section nominale	35 mm ²
Courant de charge maximal	125 A (pour une section de conducteur de 35 mm ²)

Etage 1 en haut 1 en bas 1

Type de raccordement	Raccordement vissé
Filetage vis	M6
Couple de serrage	3,2 ... 3,7 Nm
Longueur à dénuder	16 mm
Connexion selon la norme	CEI / EN
Section de conducteur rigide	2,5 mm ² ... 35 mm ²
Section du conducteur AWG	12 ... 2 (conversion selon CEI)
Section de conducteur souple	2,5 mm ² ... 35 mm ²
Section de conducteur souple [AWG]	12 ... 2 (conversion selon CEI)
Section de conducteur flexible (embout sans douille en plastique)	2,5 mm ² ... 35 mm ²
Section de conducteur flexible (embout avec douille en plastique)	2,5 mm ² ... 35 mm ²
2 conducteurs rigides de même section	1,5 mm ² ... 16 mm ²
2 conducteurs souples de même section	1,5 mm ² ... 16 mm ²
2 conducteurs de même section, flexibles avec embout sans douille en plastique	1,5 mm ² ... 16 mm ²
2 conducteurs souples de même section avec embout TWIN et douille en plastique	1,5 mm ² ... 10 mm ²
Section nominale	35 mm ²
Int. nom.	125 A
Courant de charge maximal	125 A (pour une section de conducteur de 35 mm ²)
Tension nominale	300 V

Dimensions

AKG 35 GN - Bloc de jonction

3062993

<https://www.phoenixcontact.com/fr/produits/3062993>

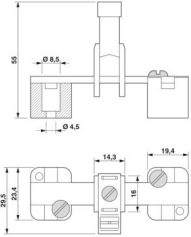

Dessin coté	
Largeur	14,3 mm
Hauteur	27 mm
Profondeur	39 mm
Longueur	27 mm

Indications sur les matériaux

Couleur	vert (RAL 6021)
Classe d'inflammabilité selon UL 94	V2
Matériau isolant	PA

Normes et spécifications

Connexion selon la norme	CEI / EN
--------------------------	----------

Montage

Type de montage	Barre collectrice de N
-----------------	------------------------

AKG 35 GN - Bloc de jonction

3062993

<https://www.phoenixcontact.com/fr/produits/3062993>



Dessins

Dessin coté



AKG 35 GN - Bloc de jonction

3062993

<https://www.phoenixcontact.com/fr/produits/3062993>

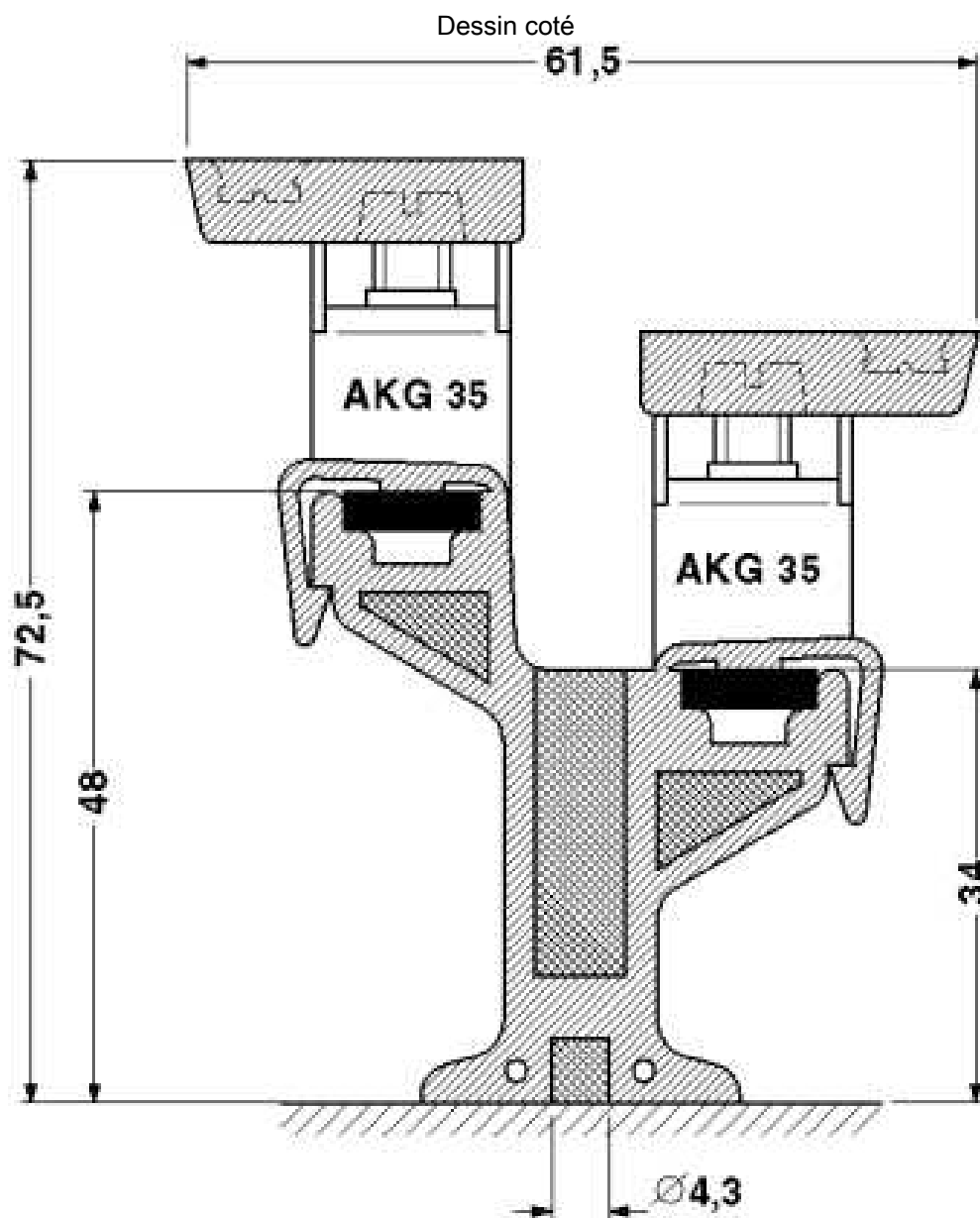

AKG 35 GN - Bloc de jonction





3062993

<https://www.phoenixcontact.com/fr/produits/3062993>

Homologations

 To download certificates, visit the product detail page: <https://www.phoenixcontact.com/fr/produits/3062993>

 CSA Identifiant de l'homologation: 13631				
	Tension nominale U_N	Intensité nominale I_N	Section AWG	Section mm^2
keine				
	-	135 A	18 - 2	-

 UL Recognized Identifiant de l'homologation: E60425				
	Tension nominale U_N	Intensité nominale I_N	Section AWG	Section mm^2
B				
	-	115 A	18 - 2	-
C				
	-	115 A	18 - 2	-
F				
	-	115 A	18 - 2	-

 EAC Identifiant de l'homologation: KZ7500651131219505				
---	--	--	--	--

AKG 35 GN - Bloc de jonction

3062993

<https://www.phoenixcontact.com/fr/produits/3062993>



Classifications

ECLASS

ECLASS-13.0	27250116
ECLASS-15.0	27250116

ETIM

ETIM 10.0	EC000001
-----------	----------

UNSPSC

UNSPSC 21.0	31162900
-------------	----------

AKG 35 GN - Bloc de jonction

3062993

<https://www.phoenixcontact.com/fr/produits/3062993>



Conformité environnementale

EU RoHS

Conforme aux exigences de la directive RoHS

Oui, Aucun exception

China RoHS

Environment friendly use period (EFUP)

EFUP-E

Aucune substance dangereuse au-dessus des valeurs limites

EU REACH SVHC

Indication de substance soumise à autorisation REACH (n° CAS)

Aucun substance na un taux pondéral supérieur à 0,1 %

Phoenix Contact 2026 © - Tous droits réservés

<https://www.phoenixcontact.com>

PHOENIX CONTACT SAS

52 Boulevard de Beaubourg Emerainville

77436 Marne La Vallée Cedex 2 France

+33 (0) 1 60 17 98 98

documentation@phoenixcontact.fr