

SAC-4P- 5,0-PUR/M12FRS PE SH - Câble d'alimentation



1424102

<https://www.phoenixcontact.com/fr/produits/1424102>

Veillez tenir compte du fait que les données affichées dans ce document PDF proviennent de notre catalogue en ligne. Vous trouverez les données complètes dans la documentation utilisateur. Nos conditions générales d'utilisation des téléchargements sont applicables.

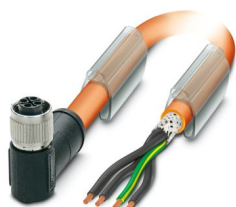

Câble d'alimentation, 4-pôles, PUR exempt d'halogène, orange RAL 2003, blindé (Advanced Shielding Technology), extrémité libre, sur Connecteur femelle coudé M12, codage: S, longueur de câble: 5 m, pour courant alternatif jusqu'à 12 A/690 V

Avantages

- Simplicité et sécurité : composants enfichables contrôlés électriquement à 100 %
- Protection contre les erreurs d'enfichage avec détrompage en S spécial
- Isolation fiable de la puissance – blindage à 360° permettant de réduire les charges électromagnétiques
- Notre norme : câble PUR exempt d'halogène robuste

Données commerciales

Référence	1424102
Conditionnement	1 Unité(s)
Commande minimum	1 Unité(s)
Clé de vente	AF1CCP
Product key	AF1CCP
GTIN	4046356693073
Poids par pièce (emballage compris)	608,2 g
Poids par pièce (hors emballage)	743 g
Numéro du tarif douanier	85444290
Pays d'origine	PL

SAC-4P- 5,0-PUR/M12FRS PE SH - Câble d'alimentation



1424102

<https://www.phoenixcontact.com/fr/produits/1424102>

Caractéristiques techniques

Propriétés du produit

Type de produit	Câble de puissance
Application	Alimentation électrique
Nombre de pôles	4
Nombre de sorties de câble	1
Blindé	oui
Détrompage	S

Propriétés d'isolation

Catégorie de surtension	III
Degré de pollution	3

Indications sur les matériaux

Classe d'inflammabilité selon UL 94	V0
Matériau de surface de prise	PP
Matériau de contact	CuZn
Matériau de surface du contact	Ni/Au
Matériau de porte-contacts	PA
Matériau du raccordement vissé	Zinc moulé sous pression, nickelé

Propriétés électriques

Résistance d'isolement	$\geq 100 \text{ M}\Omega$
Tension nominale U_N	690 V AC
Intensité nominale I_N	12 A

Propriétés mécaniques

Caractéristiques mécaniques

Cycles d'enfichage	> 100
--------------------	-------

Connecteur

Raccordement 1

Type	extrémité libre
------	-----------------

Raccordement 2

Type	Connecteur femelle coudé M12
Type de codage	S (Alimentation)

Câble/conducteur

Longueur du câble	5 m
-------------------	-----

PUR exempt d'halogène orange blindé [PUR]

Style UL AWM	80 °C / 1000 V
--------------	----------------

SAC-4P- 5,0-PUR/M12FRS PE SH - Câble d'alimentation



1424102

<https://www.phoenixcontact.com/fr/produits/1424102>

Nombre de pôles	4
Blindé	oui
Type	PUR exempt d'halogène orange blindé [PUR]
Structure du conducteur alimentation en tension	44x 0,20 mm
AWG alimentation en tension	16
Section de câble	4x 1,5 mm ²
Diamètre de fil avec isolant	≤ 2,35 mm
Diamètre extérieur du câble	8,20 mm ±0,3 mm
Gaine extérieure, matériau	PUR
Gaine extérieure, coloris	orange RAL 2003
Matériau conducteur	Cordon Cu nu
Matériau isolant de fil	PP
Fil, coloris	noir 1, noir 2, noir 3, vert/jaune
Epaisseur isolement	0,36 mm
Epaisseur gaine extérieure	0,90 mm
Câblage total	4 fils avec toronnage optimisé
Résistance max. du conducteur	≤ 14,1 Ω/km (à 20 °C)
Résistance d'isolement	≥ 1 GΩ*km (à 20 °C)
Tension nominale câble	1000 V AC
Tension d'essai	≥ 10000 V AC (Test d'étincelles)
Rayon de courbure minimum, position fixe	5 x D
Rayon de courbure minimum, position flexible	10 x D
Capacité de charge dynamique (pliage)	Cycles de flexion max.: 5000000, Rayon de courbure: 10 x D, Course: 10 m, Vitesse de déplacement: 3 m/s, Accélération: 10 m/s ²
Capacité de charge dynamique (torsion)	Torsion: ±180 °/m, Cycles de torsion: ≥500000, Fréquence de torsion: 35 cycles/min.
Absence d'halogène	selon DIN VDE 0472 partie 815
Résistance à la propagation des flammes	selon DIN EN 60332-2-2 (20 s) UL 1581, FT2
Résistance à l'huile	selon DIN EN 60811-404, 168 h à 100 °C
Résistance spéciale	résistant aux UV Non adhésif
Température ambiante (fonctionnement)	-50 °C ... 80 °C (câble, pose fixe) -30 °C ... 80 °C (Câble, pose souple)

Conditions environnementales et de durée de vie

Conditions ambiantes

Indice de protection	IP65
	IP67 (sans précontrainte, comme test supplémentaire selon CEI 60529)
Température ambiante (fonctionnement) (Connecteur mâle/femelle)	-25 °C ... 85 °C (connecteur mâle / femelle)

Normes et spécifications

SAC-4P- 5,0-PUR/M12FRS PE SH - Câble d'alimentation



1424102

<https://www.phoenixcontact.com/fr/produits/1424102>

Désignation de la norme	Connecteur M12
Normes/prescriptions	CEI 61076-2-111

SAC-4P- 5,0-PUR/M12FRS PE SH - Câble d'alimentation

1424102

<https://www.phoenixcontact.com/fr/produits/1424102>

Dessins

Dessin coté

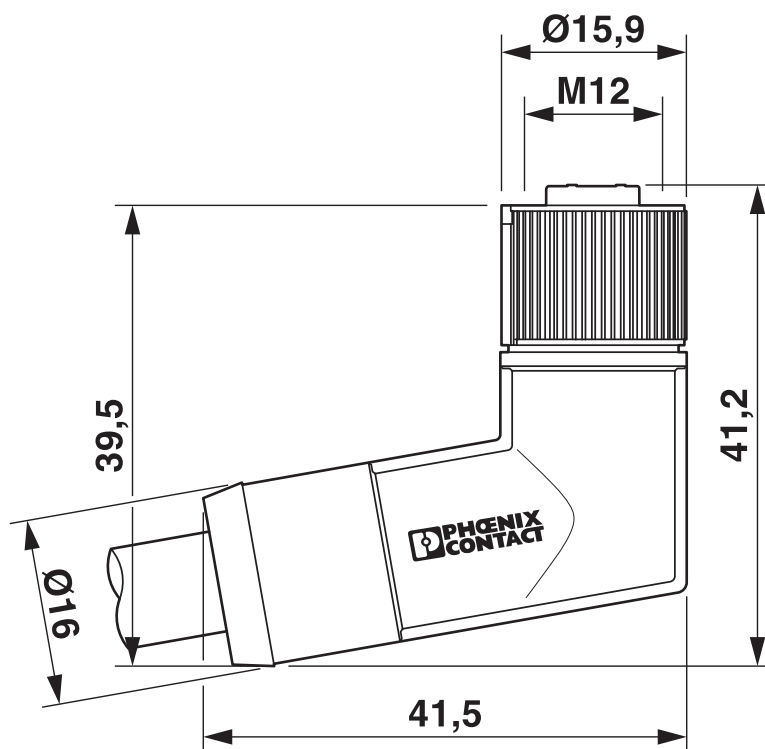

Connecteur femelle M12 x 1, coudé

SAC-4P- 5,0-PUR/M12FRS PE SH - Câble d'alimentation

1424102

<https://www.phoenixcontact.com/fr/produits/1424102>

Dessin schématique

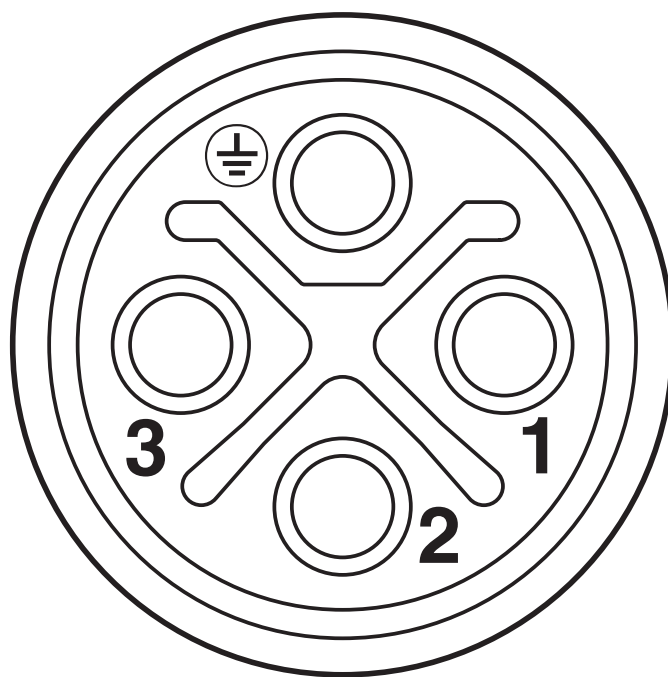

Nombre de pôles M12 femelle, 4 pôles, détrompage S, vue côté femelle

Diagramme

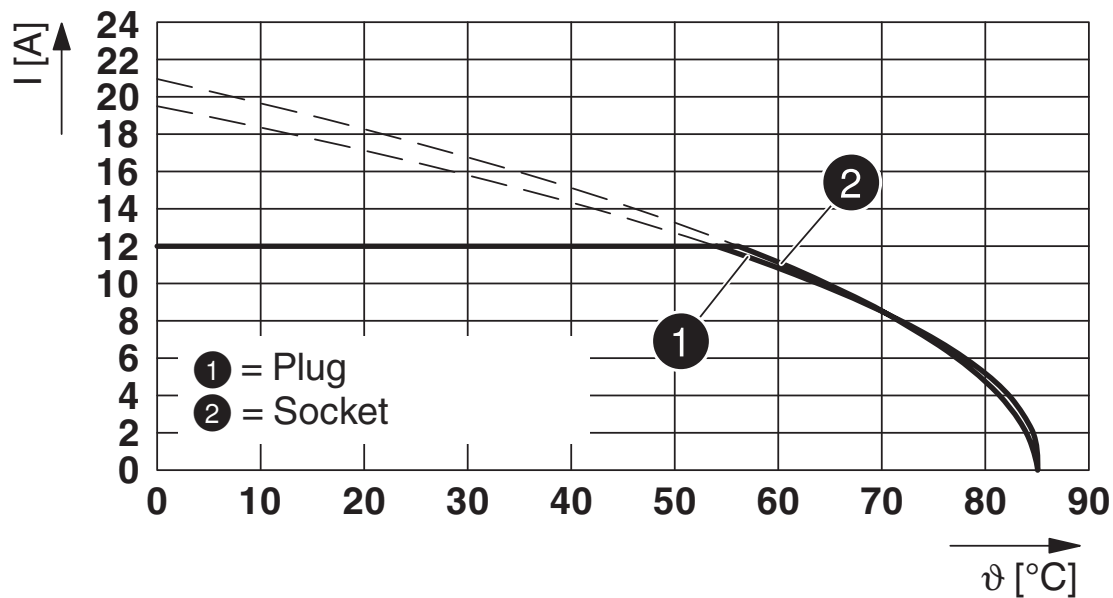

Courbe de base

SAC-4P- 5,0-PUR/M12FRS PE SH - Câble d'alimentation

1424102

<https://www.phoenixcontact.com/fr/produits/1424102>

Schéma de connexion

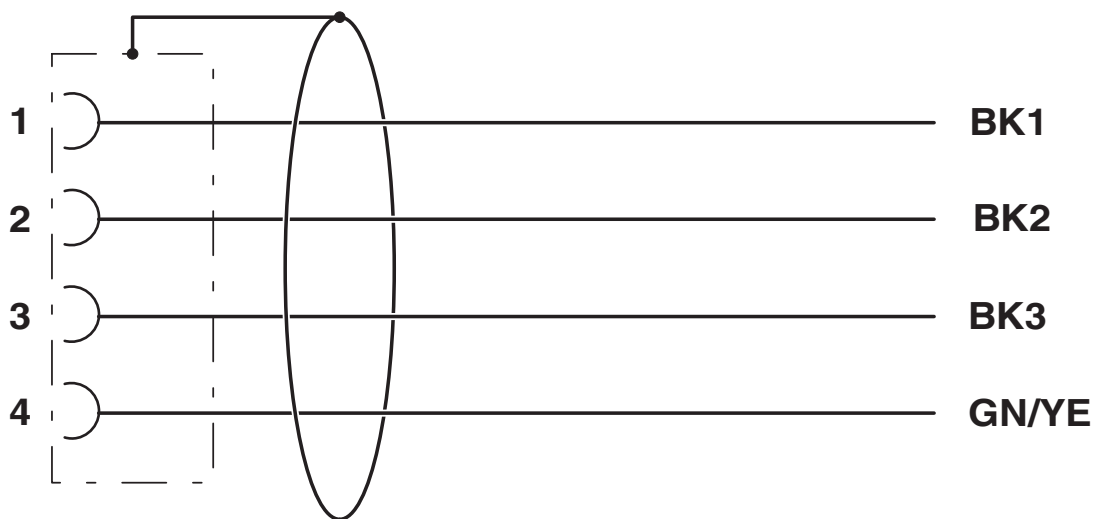

Affectation des contacts du connecteur femelle M12

SAC-4P- 5,0-PUR/M12FRS PE SH - Câble d'alimentation





1424102

<https://www.phoenixcontact.com/fr/produits/1424102>

Homologations

📄 To download certificates, visit the product detail page: <https://www.phoenixcontact.com/fr/produits/1424102>

 UL Listed Identifiant de l'homologation: FILE E 468743				
	Tension nominale U_N	Intensité nominale I_N	Section AWG	Section mm^2
keine				
	600 V	12 A	- 16	- 16

 cUL Listed Identifiant de l'homologation: FILE E 468743				
	Tension nominale U_N	Intensité nominale I_N	Section AWG	Section mm^2
keine				
	600 V	12 A	- 16	-

 EAC-RoHS Identifiant de l'homologation: RU D-DE.HB35.B.00387	
--	--

SAC-4P- 5,0-PUR/M12FRS PE SH - Câble d'alimentation



1424102

<https://www.phoenixcontact.com/fr/produits/1424102>

Classifications

ECLASS

ECLASS-13.0	27060327
ECLASS-15.0	27060327

ETIM

ETIM 10.0	EC001855
-----------	----------

UNSPSC

UNSPSC 21.0	26121600
-------------	----------

SAC-4P- 5,0-PUR/M12FRS PE SH - Câble d'alimentation



1424102

<https://www.phoenixcontact.com/fr/produits/1424102>

Conformité environnementale

EU RoHS

Conforme aux exigences de la directive RoHS

Oui, Aucun exception

China RoHS

Environment friendly use period (EFUP)

EFUP-E

Aucune substance dangereuse au-dessus des valeurs limites

EU REACH SVHC

Indication de substance soumise à autorisation REACH (n° CAS)

Aucun substance na un taux pondéral supérieur à 0,1 %

EF3.1 Changement climatique

CO2e kg

6,419 kg CO2e

Phoenix Contact 2026 © - Tous droits réservés

<https://www.phoenixcontact.com>

PHOENIX CONTACT SAS

52 Boulevard de Beaubourg Emerainville

77436 Marne La Vallée Cedex 2 France

+33 (0) 1 60 17 98 98

documentation@phoenixcontact.fr