

SP 2,5/ 1 GNYE - Kontakt

3040708

E-nummer: 2912447

<https://www.phoenixcontact.com/se/produkter/3040708>



Beakta att uppgifterna som visas i det här PDF-dokumentet har genererats ur vår online-katalog. Du hittar kompletta data i användardokumentation en. Våra allmänna användarvillkor för nedladdningar gäller.



Kontakt, märkspänning: 500 V, märkström: 24 A, poltal: 1, anslutningstyp: Fjäderkraftanslutning, Märkarea: 2,5 mm², diameter: 0,08 mm²- 4 mm², färg: grön-gul

Fördelar

- Stor märkyta
- Praktisk kodmöjlighet

Affärsmässiga uppgifter

Artikelnr	3040708
Antal/förp.	50 Styck
Minsta beställningsantal	50 Styck
Försäljningskod	BE2144
Produktnyckel	BE2144
GTIN	4017918832551
Vikt per styck (inklusive förpackning)	3,44 g
Vikt per styck (exklusive förpackning)	2,8 g
Tullnummer	85366990
Ursprungsland	PL

SP 2,5/ 1 GNYE - Kontakt

3040708

E-nummer: 2912447

<https://www.phoenixcontact.com/se/produkter/3040708>



Tekniska data

Anmärkning

Drifanvisning	I enlighet med IEC 61984 är COMBI-kontakter kontaktdon utan brytförmåga som kan anslutas eller frånskiljas utan last eller spänning när de används som avsett
---------------	---

Artikelegenskaper

Produkttyp	Plintkontakter
Poltal	1
Delning	5,2 mm

Isoleringsegenskaper

Överspänningskategori	III
Nedsmutningsgrad	3

Elektriska egenskaper

Dimensionerad stötspänning	6 kV
----------------------------	------

Anslutningsdata

Märkarea	2,5 mm ²
Anslutningstyp	Fjäderkraftanslutning
Avisoleringslängd	8 mm ... 10 mm
Håltolk	A3
Anslutning enligt norm	IEC 61984
Ledararea styv	0,08 mm ² ... 4 mm ²
Ledararea AWG	28 ... 12 (omräknat enligt IEC)
Ledararea flexibel	0,08 mm ² ... 2,5 mm ²
Ledararea flexibel [AWG]	28 ... 14 (omräknat enligt IEC)
Ledararea flexibel (trådändhylsa utan plasthylsa)	0,14 mm ² ... 2,5 mm ²
Ledararea flexibel (trådändhylsa med plasthylsa)	0,14 mm ² ... 2,5 mm ²
2 ledare med samma area, flexibla med TWIN-trådändhylsa med plasthylsa	0,5 mm ²
Märkarea	2,5 mm ²
Märkström	24 A
Belastningsström maximal	24 A (vid 4 mm ² ledararea)
Märkspänning	500 V

Mått

Bredd	5,2 mm
Höjd	15,8 mm
Djup	39 mm
Längd	15,8 mm
Delning	5,2 mm

SP 2,5/ 1 GNYE - Kontakt



3040708

E-nummer: 2912447

<https://www.phoenixcontact.com/se/produkter/3040708>

Materialuppgifter

Färg	grön-gul
Brännbarhetsklass enligt UL 94	V0
Isolationsgrupp	I
Isolationsmaterial	PA
Statisk isoleringsmaterialanvändning i kyla	-60 °C
Relativt index för isoleringsmaterial (Elec., UL 746 B)	130 °C
Brandskydd för spårbundna fordon (DIN EN 45545-2) R22	HL 1 - HL 3
Brandskydd för spårbundna fordon (DIN EN 45545-2) R23	HL 1 - HL 3
Brandskydd för spårbundna fordon (DIN EN 45545-2) R24	HL 1 - HL 3
Brandskydd för spårbundna fordon (DIN EN 45545-2) R26	HL 1 - HL 3
Ytor antändbarhet NFPA 130 (ASTM E 162)	godkänd
Specifik optisk rökgastäthet NFPA 130 (ASTM E 662)	godkänd
Rökgas giftighet NFPA 130 (SMP 800 C)	godkänd

Miljö- och livslängdsvillkor

Omgivningsförhållanden

Drifttemperatur	-60 °C (max. drifttemperatur, se deratingkurva)
Omgivningstemperatur (lagring/transport)	-25 °C ... 60 °C (för kort tid, inte över 24 timmar, -60 °C till +70 °C)
Omgivningstemperatur (montering)	-5 °C ... 70 °C
Omgivningstemperatur (manövrering)	-5 °C ... 70 °C
Tillåten relativ luftfuktighet (drift)	20 % ... 90 %
Tillåten luftfuktighet (lagring/transport)	30 % ... 70 %

Standarder och bestämmelser

Anslutning enligt norm	IEC 61984
------------------------	-----------

SP 2,5/ 1 GNYE - Kontakt

3040708

E-nummer: 2912447

<https://www.phoenixcontact.com/se/produkter/3040708>



Ritningar

Schematisk ritning

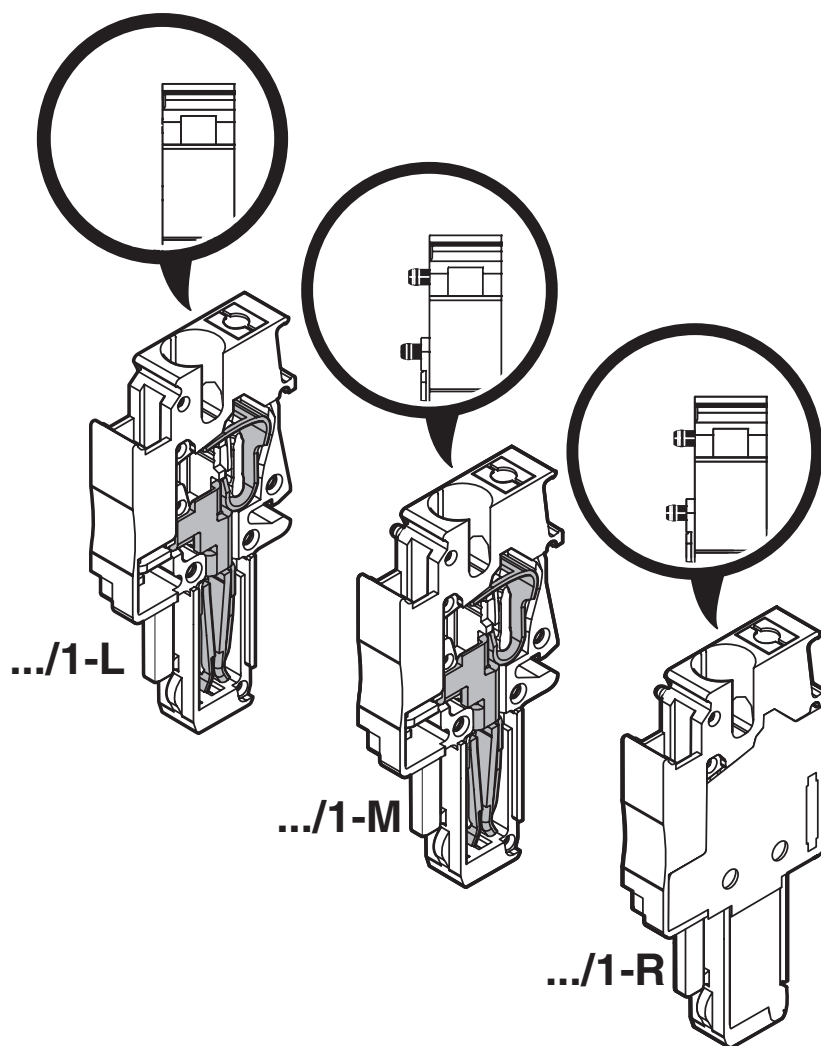

3040708

E-nummer: 2912447

<https://www.phoenixcontact.com/se/produkter/3040708>

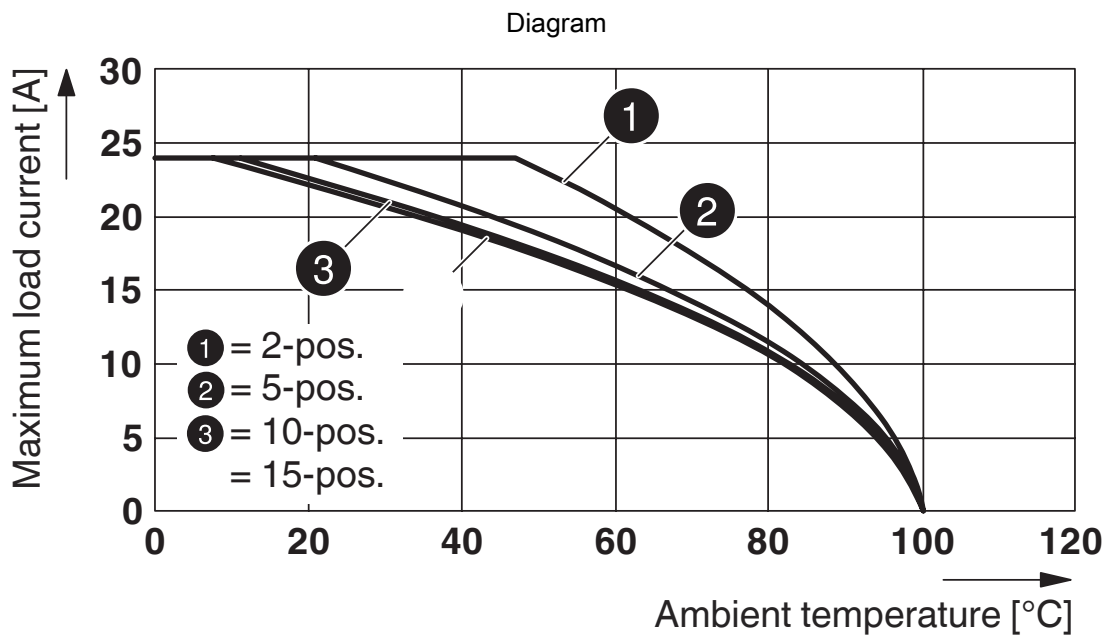

Deratingkurva för ST 2,5/ 1P, ST 2,5/ 2P, ST 2,5-TWIN/ 1P och för alla kontaktvarianter SP...

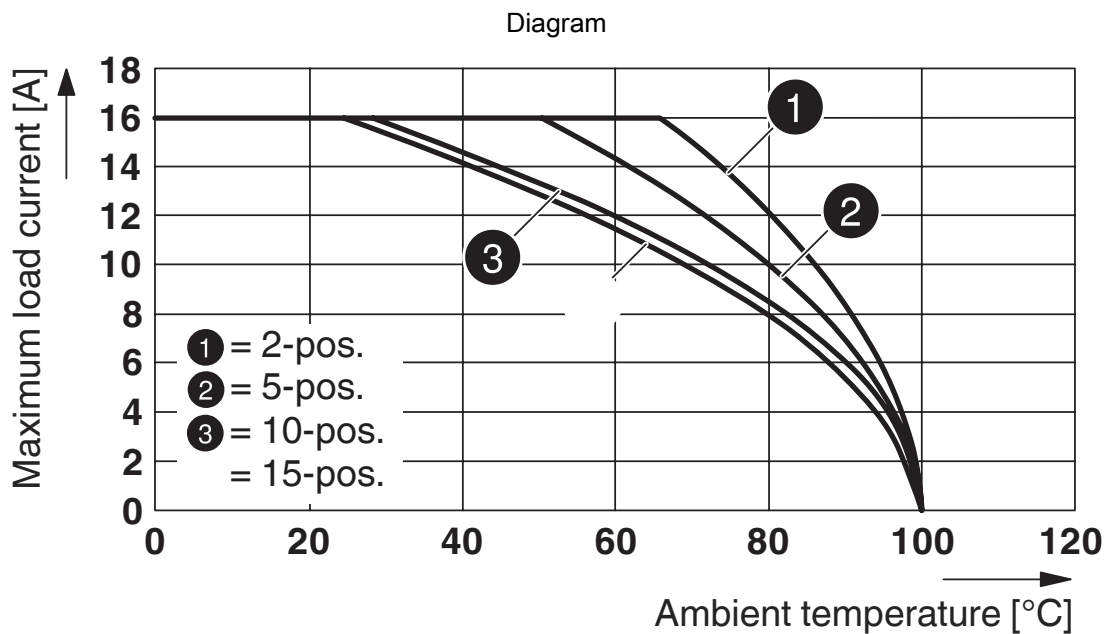

Deratingkurva för ST 2,5-TWIN-MT/1P, ST 2,5-TWIN-TG/1P och för alla kontaktvarianter SP...

3040708

E-nummer: 2912447

<https://www.phoenixcontact.com/se/produkter/3040708>

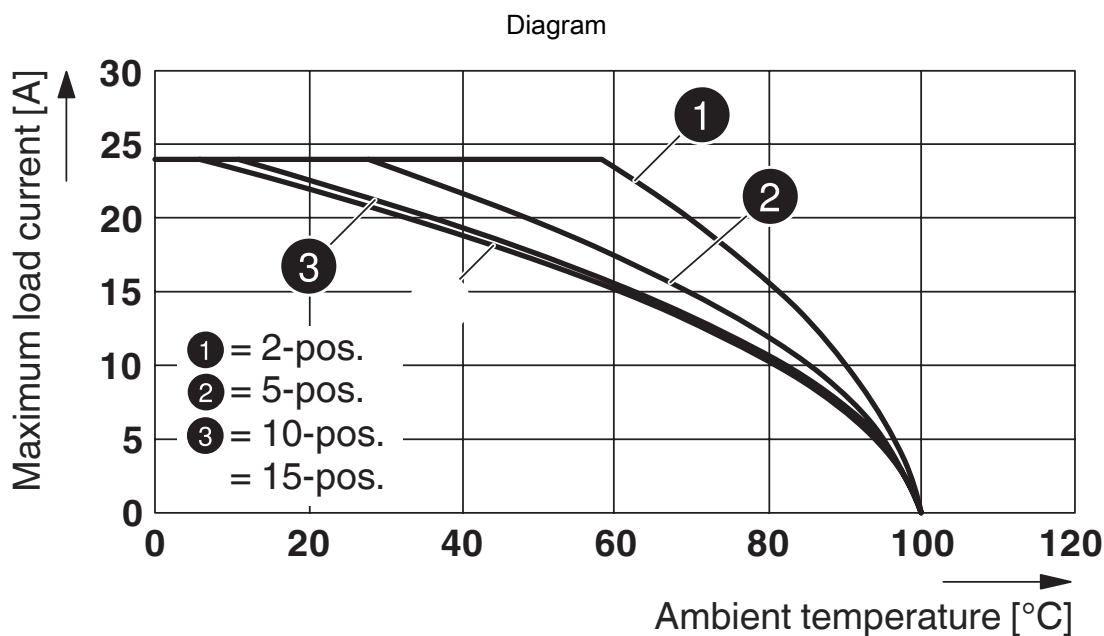

Deratingkurva för ST 2,5-QUATTRO/2P, ST 2,5-QUATTRO/4P och för alla kontaktvarianter SP...

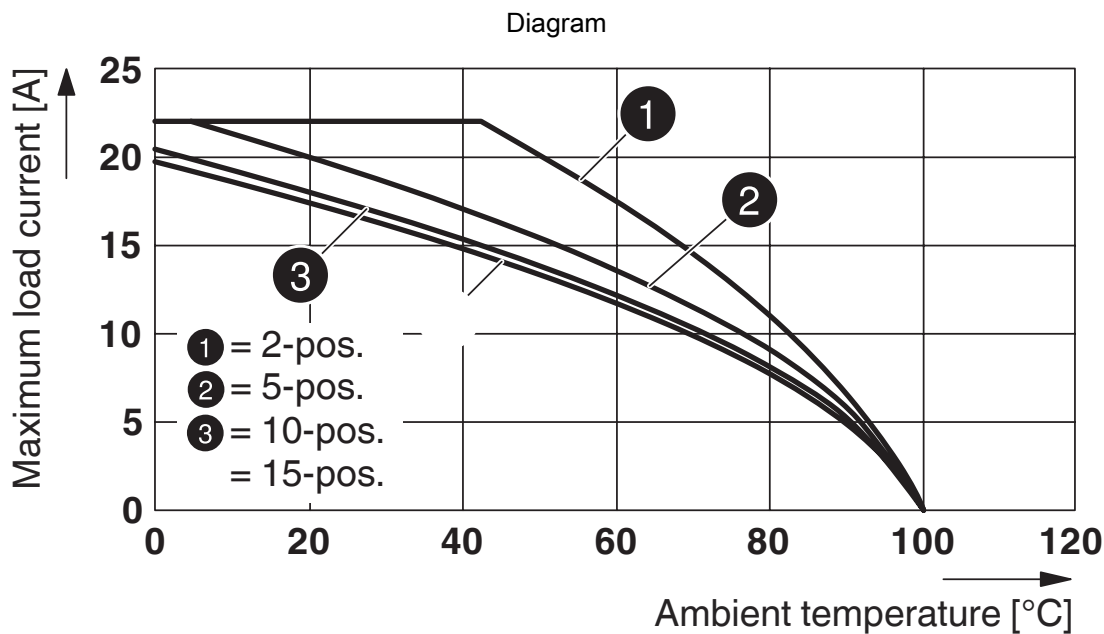

Deratingkurva för STTB 2,5/ 2P, STTB 2,5/ 2P-PV och för alla kontaktvarianter SP...

SP 2,5/ 1 GNYE - Kontakt

3040708

E-nummer: 2912447

<https://www.phoenixcontact.com/se/produkter/3040708>



Diagram

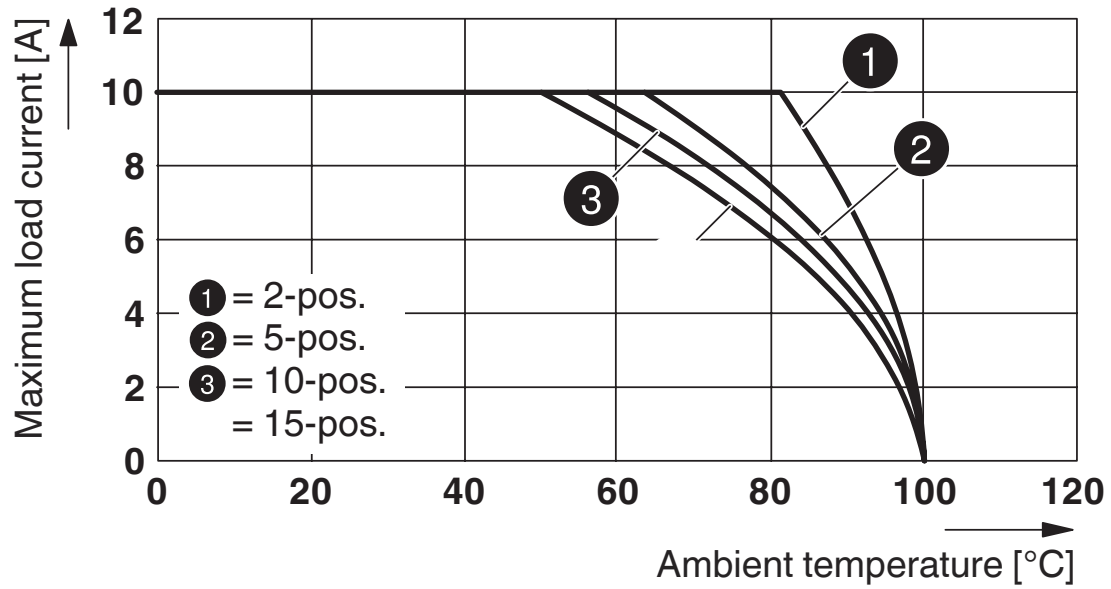

Deratingkurva för ST 2,5-4L/1P, ST 2,5-4L/2P och för alla kontaktvarianter SP...

Kopplingsschema



SP 2,5/ 1 GNYE - Kontakt



3040708

E-nummer: 2912447

<https://www.phoenixcontact.com/se/produkter/3040708>

Godkännanden

To download certificates, visit the product detail page: <https://www.phoenixcontact.com/se/produkter/3040708>

 CSA Godkännande-ID: 13631				
	Märkspänning U_N	Märkström I_N	Area AWG	Area mm^2
B	300 V	20 A	28 - 12	-
C	300 V	20 A	28 - 12	-
D	600 V	5 A	28 - 12	-

 IECEE CB Scheme Godkännande-ID: DE1-62736/B1/B2				
--	--	--	--	--

 VDE Zeichengenehmigung Godkännande-ID: 40019518				
	Märkspänning U_N	Märkström I_N	Area AWG	Area mm^2
keine				
Endast flexibla ledare	500 V	-	-	0,2 - 2,5
Endast solida ledare	500 V	-	-	0,2 - 4

 cULus Recognized Godkännande-ID: E60425				
	Märkspänning U_N	Märkström I_N	Area AWG	Area mm^2
B	300 V	20 A	26 - 12	-
C	300 V	20 A	26 - 12	-
D	600 V	5 A	26 - 12	-

DNV Godkännande-ID: TAE00001CS				
--	--	--	--	--

 EAC Godkännande-ID: KZ7500651131219505				
--	--	--	--	--

SP 2,5/ 1 GNYE - Kontakt

3040708

E-nummer: 2912447

<https://www.phoenixcontact.com/se/produkter/3040708>



SP 2,5/ 1 GNYE - Kontakt



3040708

E-nummer: 2912447

<https://www.phoenixcontact.com/se/produkter/3040708>

Klassifikationer

ECLASS

ECLASS-13.0	27250306
ECLASS-15.0	27250306

ETIM

ETIM 10.0	EC002021
-----------	----------

UNSPSC

UNSPSC 21.0	39121400
-------------	----------

SP 2,5/ 1 GNYE - Kontakt

3040708

E-nummer: 2912447

<https://www.phoenixcontact.com/se/produkter/3040708>



Environmental product compliance

EU RoHS

Uppfyller kraven enligt RoHS-direktivet

Ja, Inga undantagsregler

China RoHS

Environment friendly use period (EFUP)

EFUP-E

Inga farliga ämnen över gränsvärdena

EU REACH SVHC

Hänvisning till möjliga ämnen i REACH (CAS-nummer)

Inget ämne med en viktandel på mer än 0,1 %

Phoenix Contact 2026 © – alla rättigheter förbehålles
<https://www.phoenixcontact.com>

PHOENIX CONTACT AB
Linvägen 2
S-14144 Huddinge
+46 (0)8 - 608 64 00
kundservice@phoenixcontact.com