

# MSTB 2,5/10-ST - Conector para placa de circuito impresso



1754601

<https://www.phoenixcontact.com/br/produtos/1754601>

Tenha em atenção que os dados exibidos neste documento PDF são gerados a partir de nosso catálogo online. Encontre os dados completos na documentação do usuário. Aplicam-se nossas Condições Gerais de Utilização para downloads.

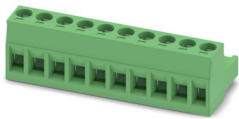

Conector de placas de circuito impresso, bitola nominal: 2,5 mm<sup>2</sup>, cor: verde, corrente nominal: 12 A, tensão de teste (III/2): 320 V, superfície de contato: Sn, tipo de contato: Soquete, quantidade de potenciais: 10, número de linhas: 1, número de polos: 10, quantidade de conexões: 10, família de artigos: MSTB 2,5/..-ST, passo: 5 mm, tipo de conexão: Conexão por rosqueamento com luva de tração, forma da cabeça do parafuso: L Ranhura longitudinal, sentido de conexão condutor/platina: 0 °, gancho de encaixe: - Gancho de encaixe, sistema de conexão: COMBICON MSTB 2,5, intertravamento: sem, tipo de fixação: sem, tipo de embalagem: embalado em caixa de cartão

## Suas vantagens

- O conhecido princípio de conexão permite uma utilização em todo o mundo
- Aquecimento reduzido devido a uma força de contato elevada
- Permite a conexão de dois condutores

## Dados comerciais

Código	1754601
Unidades por embalagem	50 Unidade
Chave comercial	AACA
Chave de produto	AACAFC
GTIN	4017918028770
Peso por unidade (inclusive embalagem)	16,733 g
Peso por unidade (exclusive embalagem)	16,067 g
País de origem	DE

# MSTB 2,5/10-ST - Conector para placa de circuito impresso



1754601

<https://www.phoenixcontact.com/br/produtos/1754601>

## Dados técnicos

### Propriedades do artigo

Tipo de produto	Conector de placas de circuito impresso
Família de produtos	MSTB 2,5/..-ST
Linha de produtos	COMBICON Connectors M
Formato	Padrão
Número de pólos	10
Passo	5 mm
Número de conexões	10
Número de linhas	1
Quantidade de potenciais	10
Tipo de montagem	sem

### Características elétricas

#### Propriedades

Corrente nominal $I_N$	12 A
Tensão $U_N$	320 V
Resistência de contato	1,4 mΩ
Tensão de dimensionamento (III/3)	250 V
Tensão de teste (III/3)	4 kV
Tensão de teste (III / 2)	320 V
Tensão de teste (III/2)	4 kV
Tensão de dimensionamento (II/2)	630 V
Tensão de teste (II/2)	4 kV

### Dados de conexão

#### Tecnologia de conexão

Formato	Padrão
Sistema de conectores	COMBICON MSTB 2,5
Bitola nominal	2,5 mm <sup>2</sup>
Tipo de contato	Soquete

#### Intertravamento

Tipo de travamento	sem
Tipo de montagem	sem

#### Conexão de condutores

Tipo de conexão	Conexão por rosqueamento com luva de tração
Sentido de conexão Condutor/platina	0 °
Bitola do condutor, fixa	0,2 mm <sup>2</sup> ... 2,5 mm <sup>2</sup>
Bitola do condutor, flexível	0,2 mm <sup>2</sup> ... 2,5 mm <sup>2</sup>
Bitola do condutor AWG	24 ... 12

# MSTB 2,5/10-ST - Conector para placa de circuito impresso



1754601

<https://www.phoenixcontact.com/br/produtos/1754601>

Bitola do condutor flexível com terminal tubular sem capa isolante	0,25 mm <sup>2</sup> ... 2,5 mm <sup>2</sup>
Bitola do condutor flexível com terminal tubular com capa isolante	0,25 mm <sup>2</sup> ... 2,5 mm <sup>2</sup>
2 condutores com o mesmo perfil, fixos	0,2 mm <sup>2</sup> ... 1 mm <sup>2</sup>
2 condutores com o mesmo perfil, flexíveis	0,2 mm <sup>2</sup> ... 1,5 mm <sup>2</sup>
2 condutores com a mesma bitola, flexíveis com AEH sem suporte de plástico	0,25 mm <sup>2</sup> ... 1 mm <sup>2</sup>
2 condutores com a mesma bitola flexíveis com terminal tubular TWIN com luva de plástico	0,5 mm <sup>2</sup> ... 1,5 mm <sup>2</sup>
Pino calibrador a x b / diâmetro	2,8 mm x 2,0 mm / 2,4 mm
Comprimento de decapagem	7 mm
Forma de acionamento da cabeça do parafuso	Ranhura longitudinal (L)
Torque de aperto	0,5 Nm ... 0,6 Nm

Indicações relativas aos terminais tubulares sem capa isolante

alicate de crimpagem recomendado	1212034 CRIMPFOX 6
----------------------------------	--------------------

Indicações relativas aos terminais tubulares com capa isolante

alicate de crimpagem recomendado	1212034 CRIMPFOX 6
----------------------------------	--------------------

## Dados de material

Dados de material - contato

Nota	Conforme WEEE/RoHS, sem filamentos conforme IEC 60068-2-82/JEDEC JESD 201
Material de contato	Liga de Cu
Condições da superfície	galvanizada a quente
Superfície metálica do ponto de prensagem (camada de cobertura)	Estanho (5 - 7 µm Sn)
Superfície metálica da área de contato (camada de cobertura)	Estanho (5 - 7 µm Sn)

Dados de material - caixa

Cor (Caixa)	verde (6021)
Material isolante	PA
Grupo de material isolante	I
CTI conforme IEC 60112	600
Classe de inflamabilidade conforme UL 94	V0
Índice de inflamabilidade ao fio incandescente GWFI conforme EN 60695-2-12	850
Temperatura de ignição ao fio incandescente GWIT conforme EN 60695-2-13	775
Temperatura do ensaio de pressão esférica conforme EN 60695-10-2	125 °C

## Medidas

# MSTB 2,5/10-ST - Conector para placa de circuito impresso



1754601

<https://www.phoenixcontact.com/br/produtos/1754601>

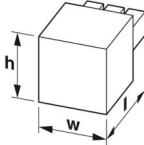
Desenho de medidas	
Passo	5 mm
Largura [w]	50 mm
Altura [h]	15 mm
Comprimento [l]	18,2 mm

## Avisos

Instrução para funcionamento	Conectores COMBICON são conectores sem potência de comutação (COC) de acordo com DIN EN 61984. Em aplicações de acordo com o uso previsto, eles não podem ser separados ou conectados sob tensão ou sob carga.
------------------------------	--

## Ensaio mecânicos

### Teste de danos dos condutores e afrouxamento

Especificação de teste	DIN EN 60999-1 (VDE 0609-1):2000-12
Resultado	Aprovado no teste

### Teste de tração

Especificação de teste	DIN EN 60999-1 (VDE 0609-1):2000-12
Bitola de condutor/tipo de condutor/força de tração valor de referência/valor real	0,2 mm <sup>2</sup> / rígido / > 10 N
	0,2 mm <sup>2</sup> / flexível / > 10 N
	2,5 mm <sup>2</sup> / rígido / > 50 N
	2,5 mm <sup>2</sup> / flexível / > 50 N

### Forças de encaixe e remoção

Especificação de teste	DIN EN 60512-13-2:2006-11
Resultado	Aprovado no teste
Número de ciclos	25
Força de inserção por polo aprox.	8 N
Força de tração por polo aprox.	6 N

### Teste de torque

Especificação de teste	DIN EN 60999-1 (VDE 0609-1):2000-12
------------------------	-------------------------------------

### Resistência das inscrições

Especificação de teste	DIN EN 60068-2-70:1996-07
Resultado	Aprovado no teste

### Polarização e codificação

Especificação de teste	DIN EN 60512-13-5:2006-11
Resultado	Aprovado no teste

### Inspeção visual

# MSTB 2,5/10-ST - Conector para placa de circuito impresso



1754601

<https://www.phoenixcontact.com/br/produtos/1754601>

Especificação de teste	DIN EN 60512-1-1:2003-01
Resultado	Aprovado no teste

## Inspeção dimensional

Especificação de teste	DIN EN 60512-1-2:2003-01
Resultado	Aprovado no teste

## Condições ambientais e de vida útil operacional

### Teste de vibração

Especificação de teste	DIN EN 60068-2-6 (VDE 0468-2-6):2008-10
Frequência	10 - 150 - 10 Hz
Velocidade Sweep	1 oitava/min
Amplitude	0,35 mm (10 Hz ... 60,1 Hz)
Aceleração	5g (60,1 Hz ... 150 Hz)
Duração do teste por eixo	2,5 h
Sentidos de teste	Eixo X, Y e Z

### Teste de vida útil

Especificação de teste	DIN EN 60512-9-1 (VDE 0687-512-9-1):2010-12
Tensão suportável de impulso ao nível do mar	4,8 kV
Resistência de passagem R <sub>1</sub>	1,4 mΩ
Resistência de passagem R <sub>2</sub>	1,5 mΩ
Ciclos de encaixe	25
Resistência de isolamento de polos adjacentes	> 5 MΩ

### Teste climático

Especificação de teste	DIN EN ISO 6988:1997-03
Estresse por corrosão	0,2 dm <sup>3</sup> SO <sub>2</sub> em 300 dm <sup>3</sup> /40 °C/1 ciclo
Estresse por calor	100 °C/168 h
Tensão alternada suportável	2,21 kV

### Condições ambientais

Temperatura ambiente (operação)	-40 °C ... 100 °C (dependente da curva de redução de carga)
Temperatura ambiente (armazenamento/transporte)	-40 °C ... 70 °C
Umidade relativa do ar (armazenamento/transporte)	30 % ... 70 %
Temperatura ambiente (montagem)	-5 °C ... 100 °C

## Ensaio elétrico

### Teste térmico | Grupo de teste C

Especificação de teste	DIN EN 60512-5-1:2003-01
Número de polos verificado	24

### Resistência de isolamento

Especificação de teste	DIN EN 60512-3-1:2003-01
Resistência de isolamento de polos adjacentes	> 5 MΩ

# MSTB 2,5/10-ST - Conector para placa de circuito impresso



1754601

<https://www.phoenixcontact.com/br/produtos/1754601>

## Distâncias de isolamento e fuga |

Especificação de teste	DIN EN 60664-1 (VDE 0110-1):2008-01
Grupo de material isolante	I
Resistência à corrente de fuga (DIN EN 60112 (VDE 0303-11))	CTI 600
Tensão de isolamento nominal (III/3)	250 V
Tensão de impulso nominal (III/3)	4 kV
valor mínimo da distância de isolamento - campo heterogêneo (III/3)	3 mm
valor mínimo da distância de fuga (III/3)	3,2 mm
Tensão de isolamento nominal (III/2)	320 V
Tensão de impulso nominal (III/2)	4 kV
valor mínimo da distância de isolamento - campo heterogêneo (III/2)	3 mm
valor mínimo da distância de fuga (III/2)	3 mm
Tensão de isolamento nominal (II/2)	630 V
Tensão de impulso nominal (II/2)	4 kV
valor mínimo da distância de isolamento - campo heterogêneo (II/2)	3 mm
valor mínimo da distância de fuga (II/2)	3,2 mm

## Especificações de embalagem

Tipo de embalagem	embalado em caixa de cartão
-------------------	-----------------------------

# MSTB 2,5/10-ST - Conector para placa de circuito impresso



1754601

<https://www.phoenixcontact.com/br/produtos/1754601>

## Desenhos

Diagrama

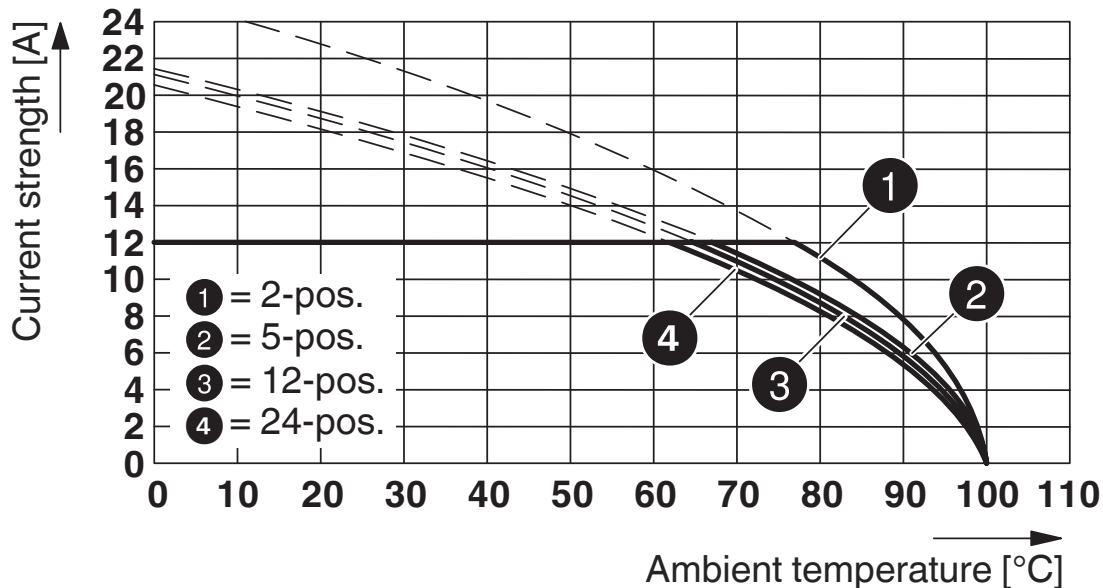

Tipo: MSTB 2,5/...-ST com MSTBA 2,5/...-G

Diagrama

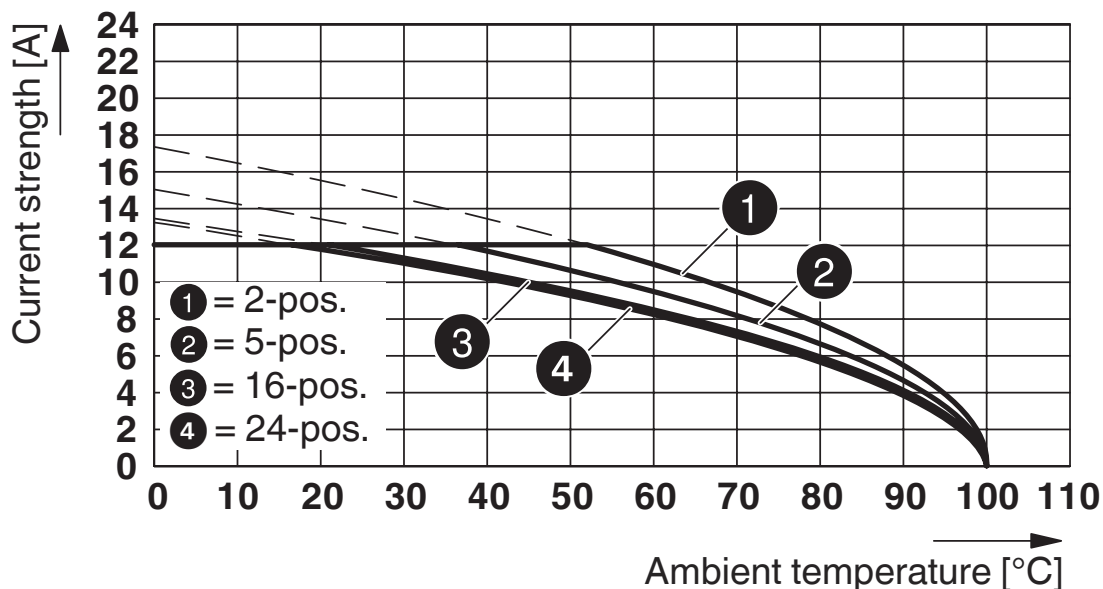

Tipo: MSTB 2,5/...-ST com MSTBVA 2,5/...-G

# MSTB 2,5/10-ST - Conector para placa de circuito impresso



1754601

<https://www.phoenixcontact.com/br/produtos/1754601>

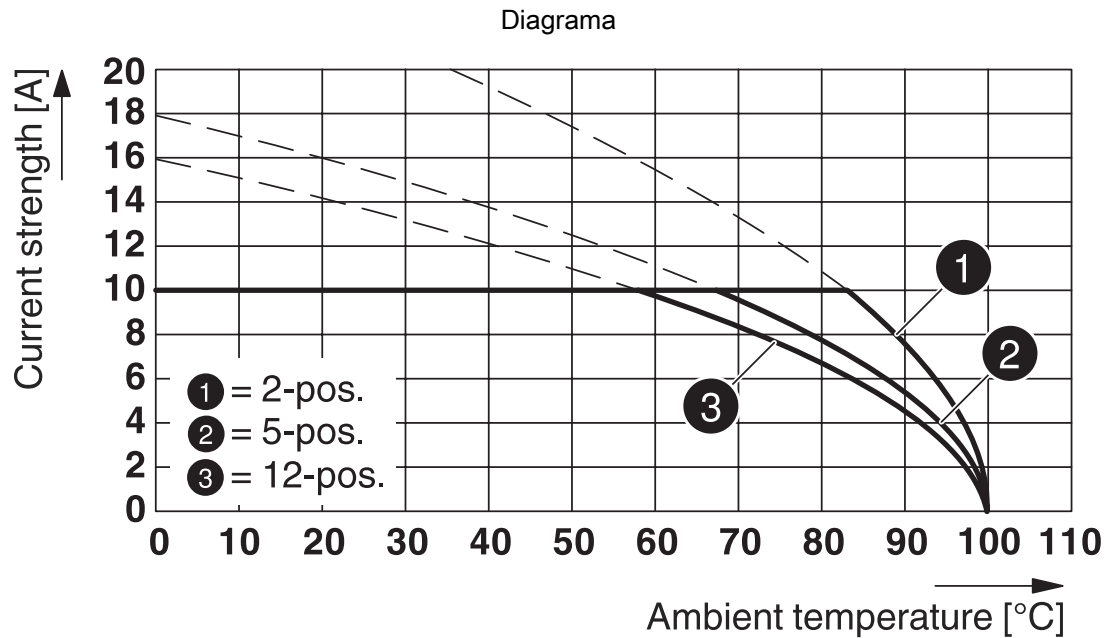

Tipo: MSTB 2,5/...-ST com MDSTB 2,5/...-G

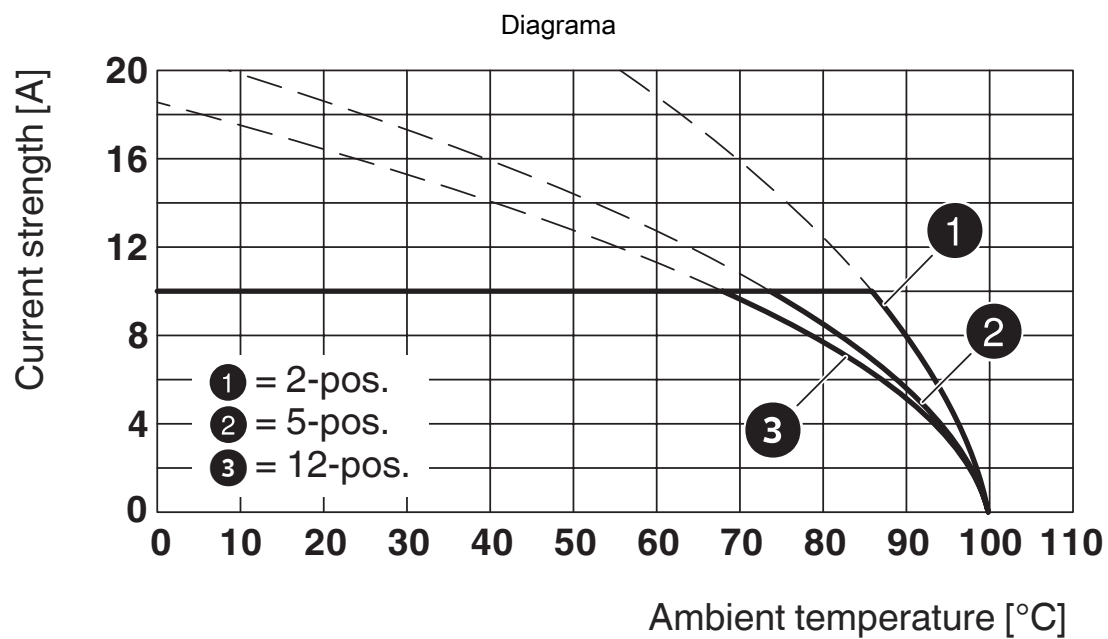

Tipo: MSTB 2,5/...-ST com MDSTBV 2,5/...-G



# MSTB 2,5/10-ST - Conector para placa de circuito impresso



1754601

<https://www.phoenixcontact.com/br/produtos/1754601>

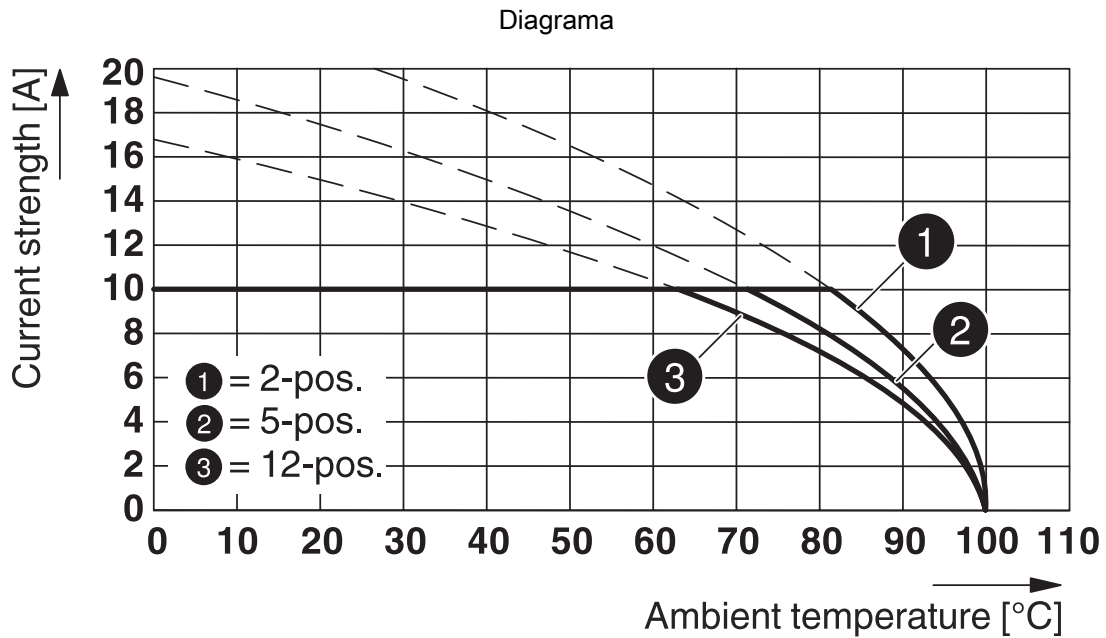

Tipo: MSTB 2,5/...-ST com MDSTBW 2,5/...-G

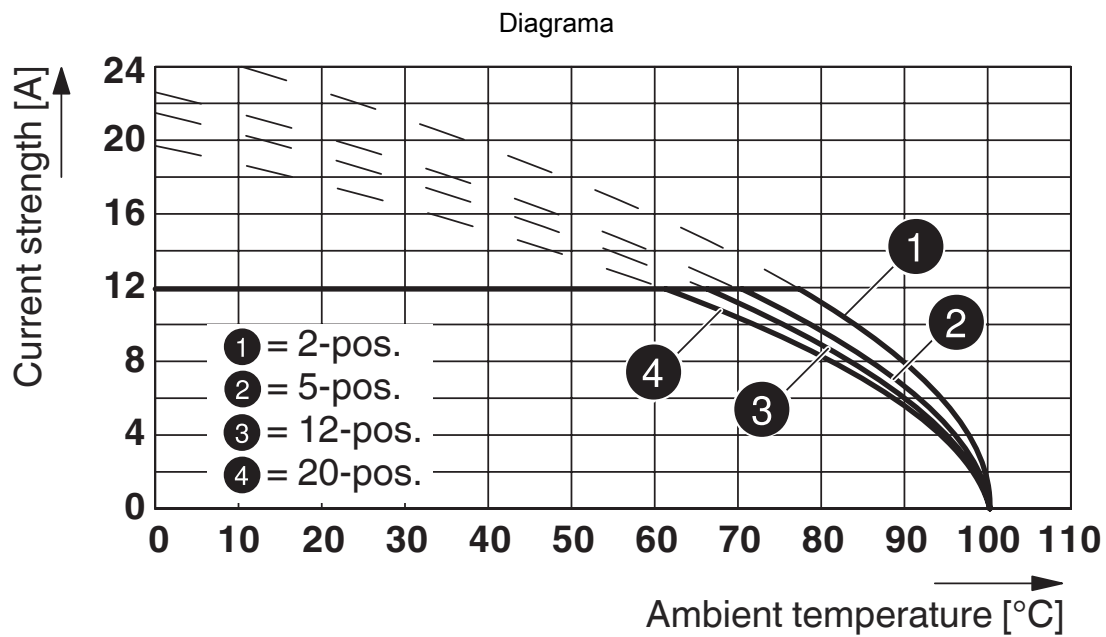

Tipo: MSTB 2,5/...-ST com MSTBW 2,5/...-G

# MSTB 2,5/10-ST - Conector para placa de circuito impresso



1754601

<https://www.phoenixcontact.com/br/produtos/1754601>

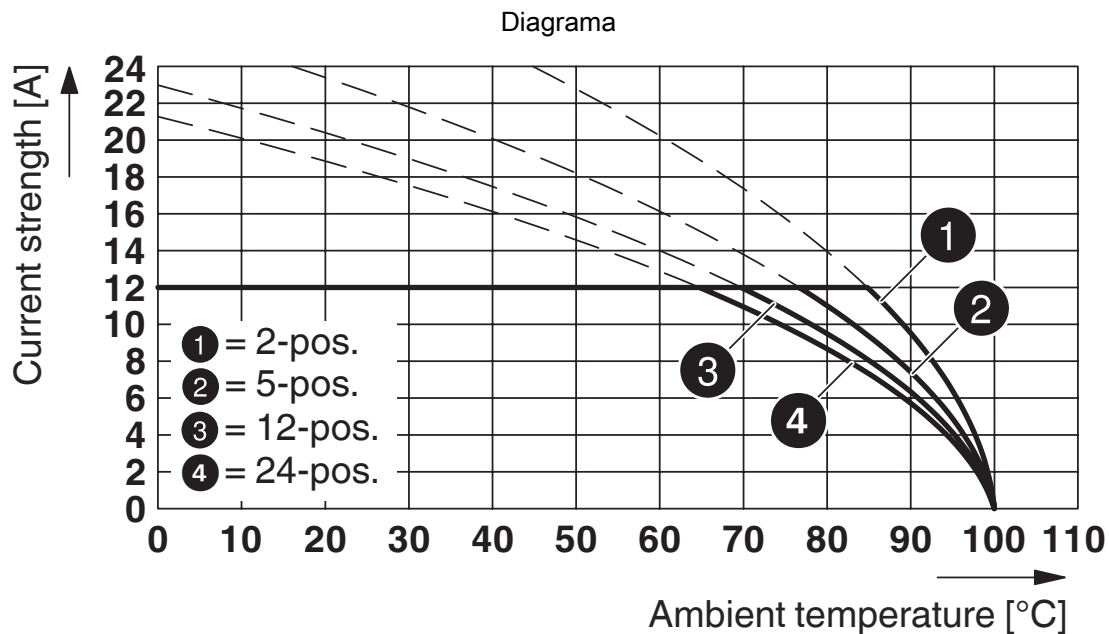

Tipo: MSTB 2,5/...-ST com CCA 2,5 2,5/...-G P20 THR

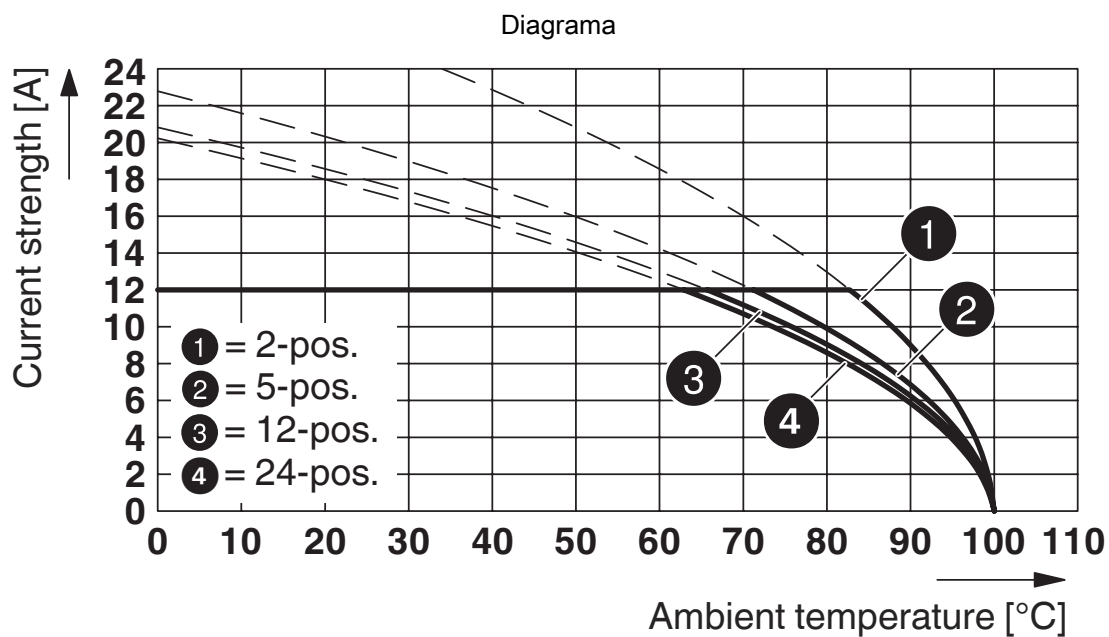

Tipo: MSTB 2,5/...-ST com CCVA 2,5/...-G P20 THR

# MSTB 2,5/10-ST - Conector para placa de circuito impresso



1754601

<https://www.phoenixcontact.com/br/produtos/1754601>

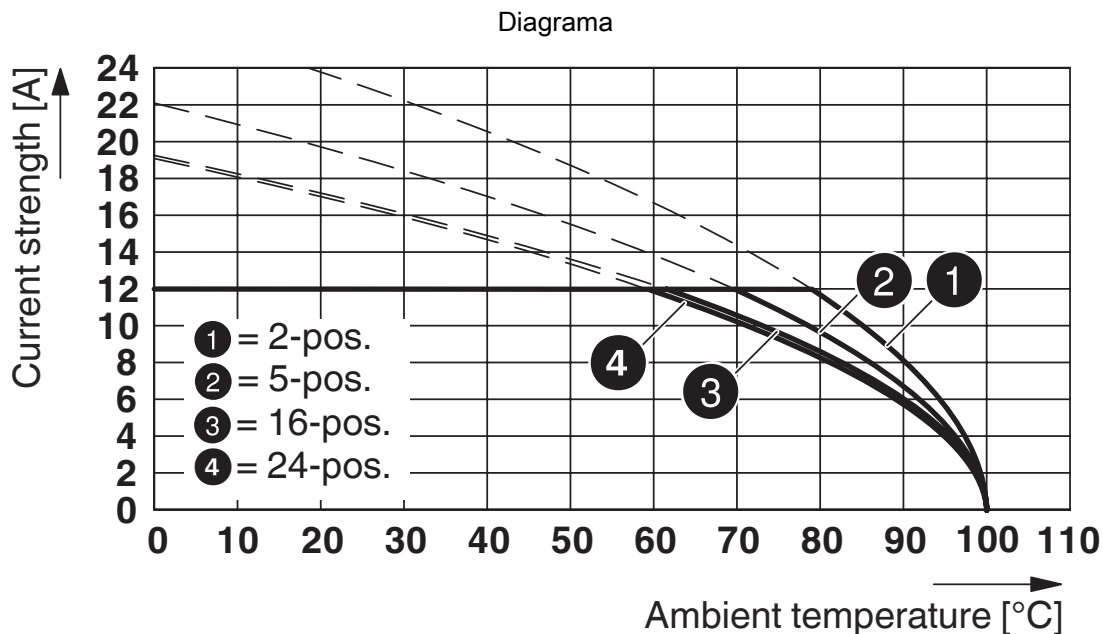

Tipo: MSTB 2,5/...-ST com SMSTBA 2,5/...-G

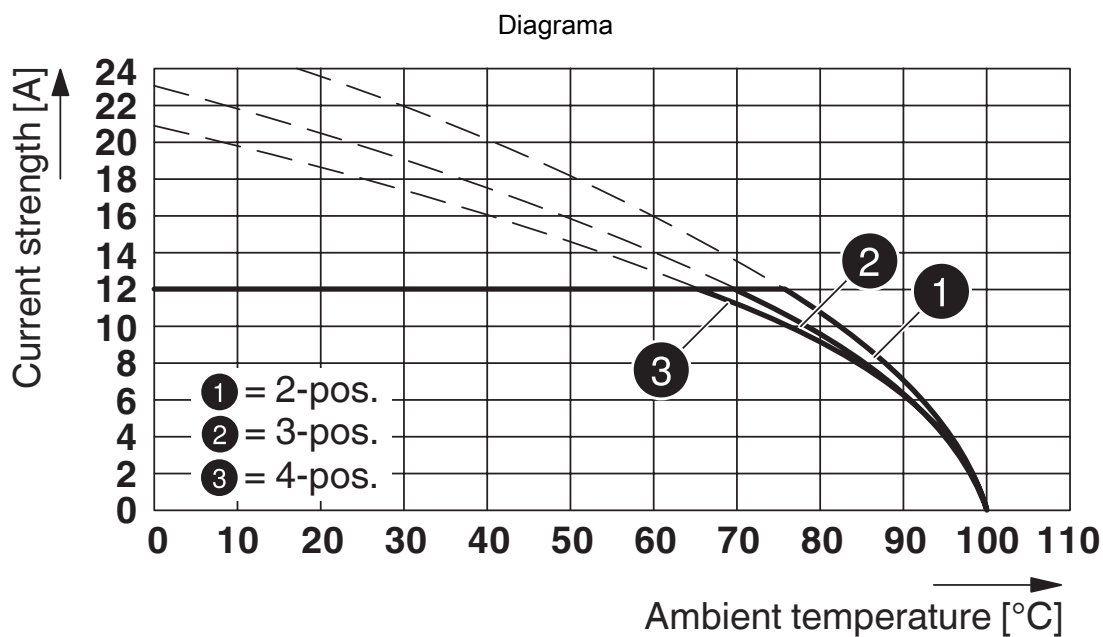

Tipo: MSTB 2,5/...-ST com MSTBO 2,5/...-G1L

# MSTB 2,5/10-ST - Conector para placa de circuito impresso



1754601

<https://www.phoenixcontact.com/br/produtos/1754601>

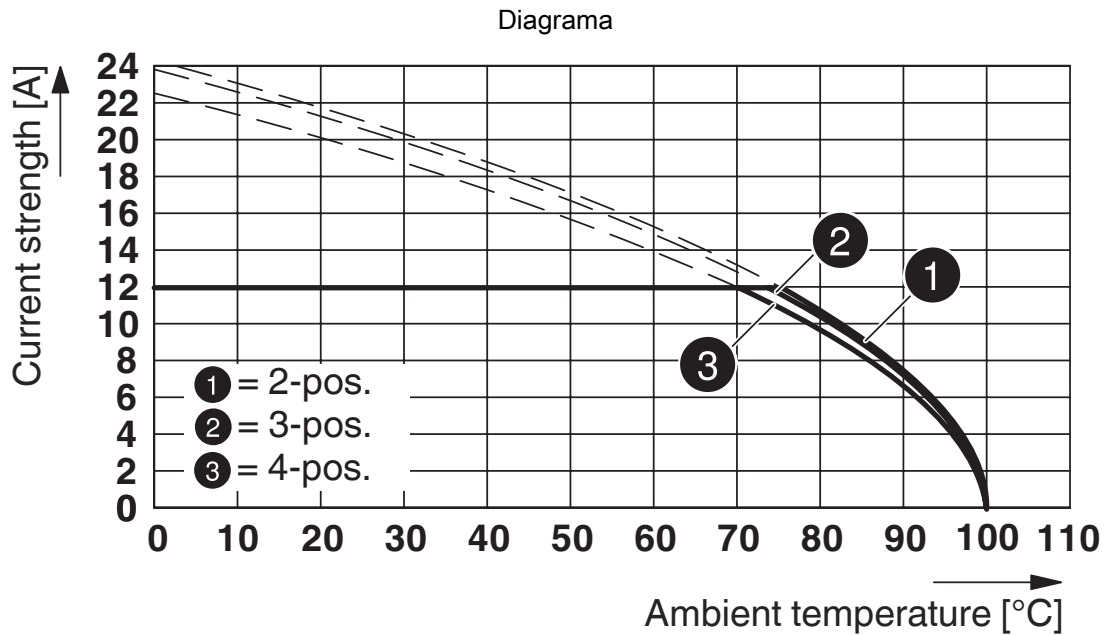

Tipo: MSTB 2,5/...-ST com MSTBO 2,5/...-G1R

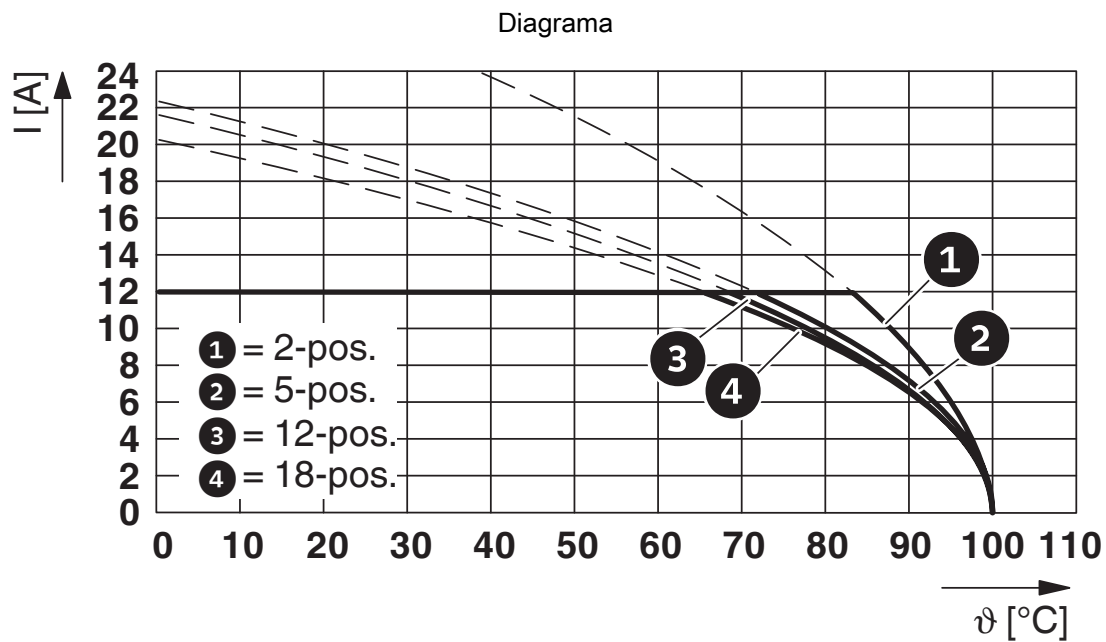

Tipo: MSTB 2,5/...-ST com FKIC 2,5/...-ST

# MSTB 2,5/10-ST - Conector para placa de circuito impresso



1754601

<https://www.phoenixcontact.com/br/produtos/1754601>

Diagrama

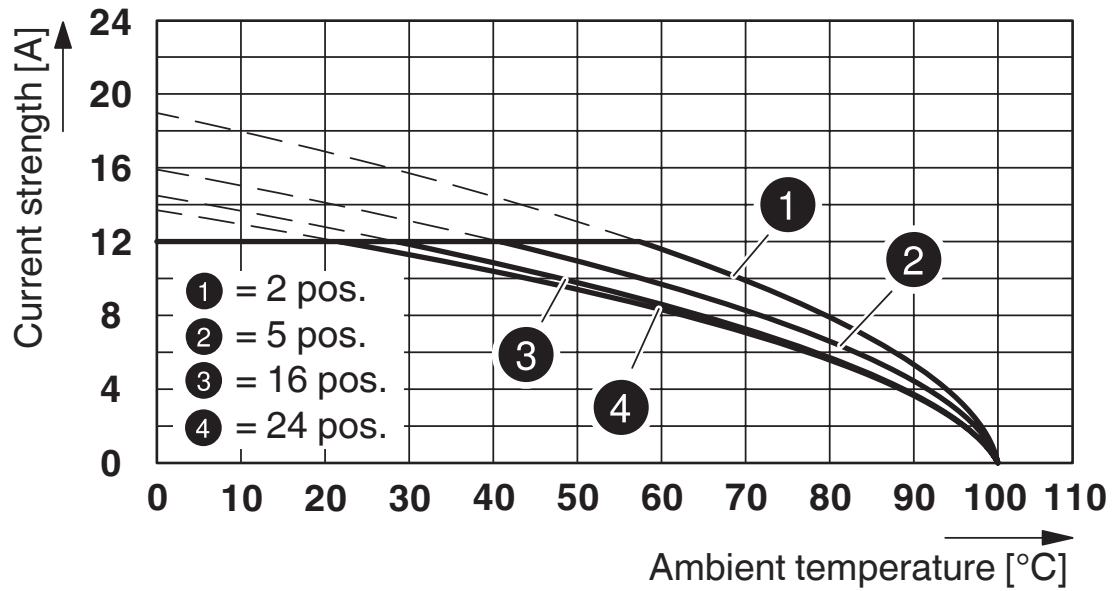

Tipo: MSTB 2,5/...-ST com MSTBV 2,5/...-G

Diagrama

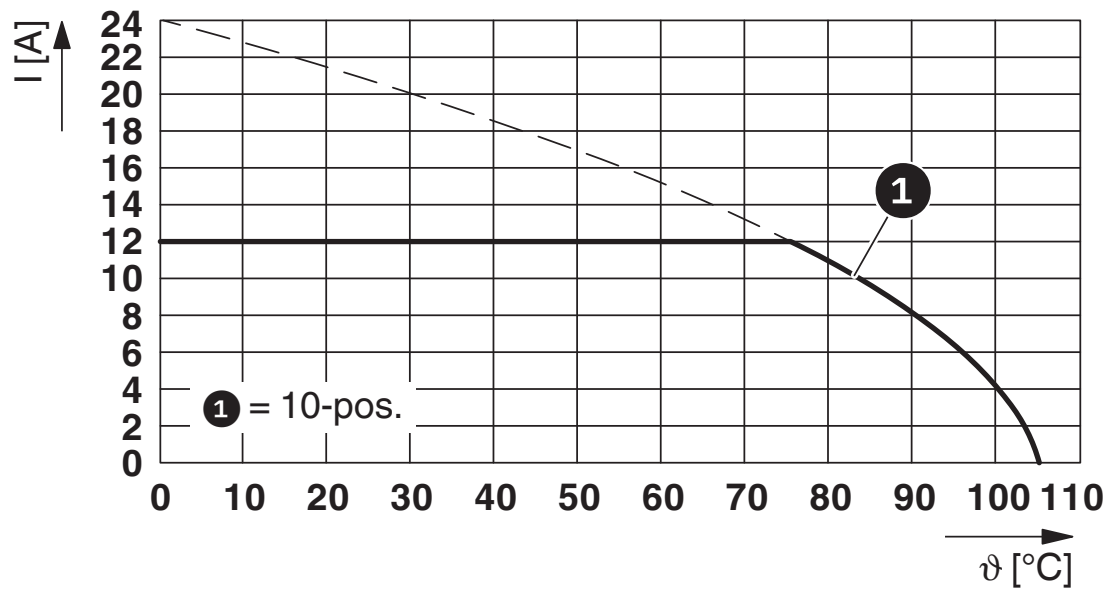

Tipo: MSTB 2,5/...-ST com MSTBHK 2,5/...-G

# MSTB 2,5/10-ST - Conector para placa de circuito impresso



1754601

<https://www.phoenixcontact.com/br/produtos/1754601>

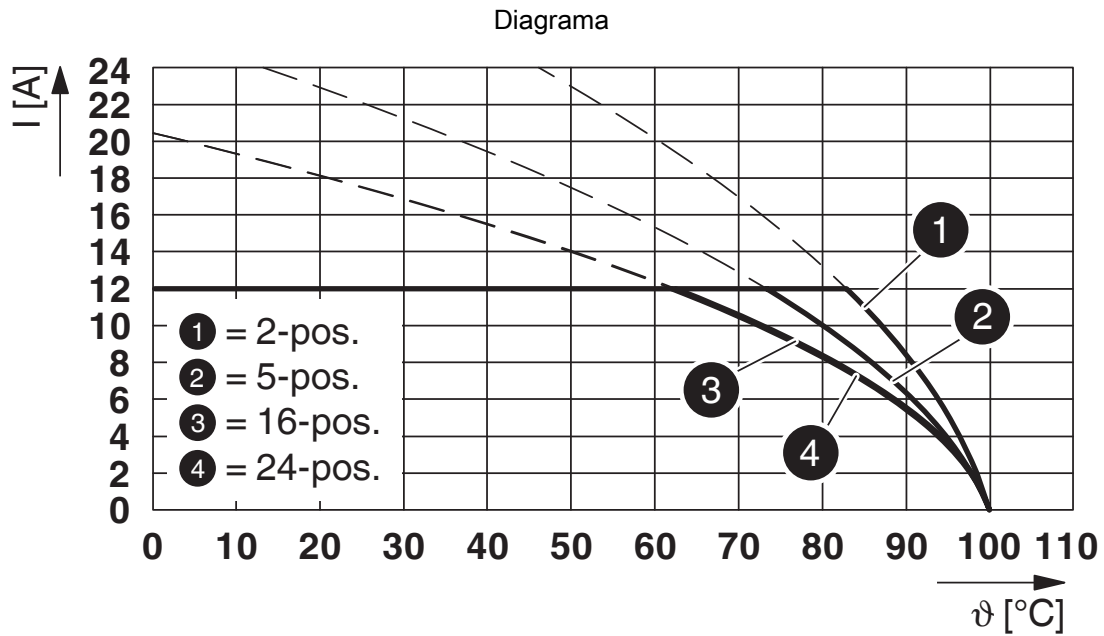

Tipo: MSTB 2,5/...-ST com MSTB 2,5/...-G

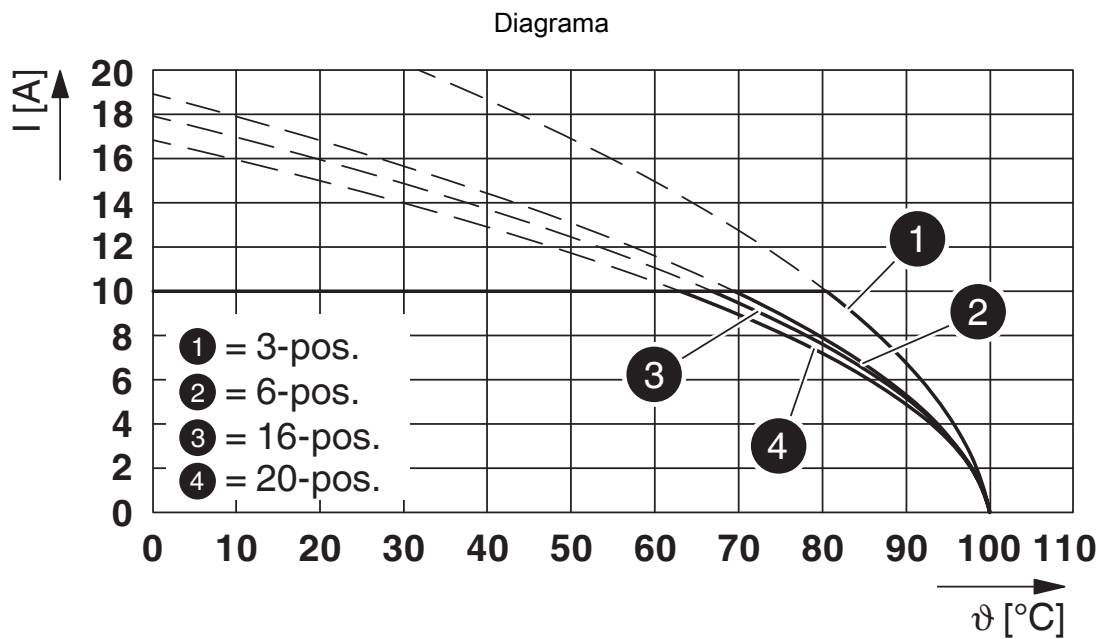

Tipo: MSTB 2,5/...-ST com MDSTB 2,5/...-G1

# MSTB 2,5/10-ST - Conector para placa de circuito impresso



1754601

<https://www.phoenixcontact.com/br/produtos/1754601>

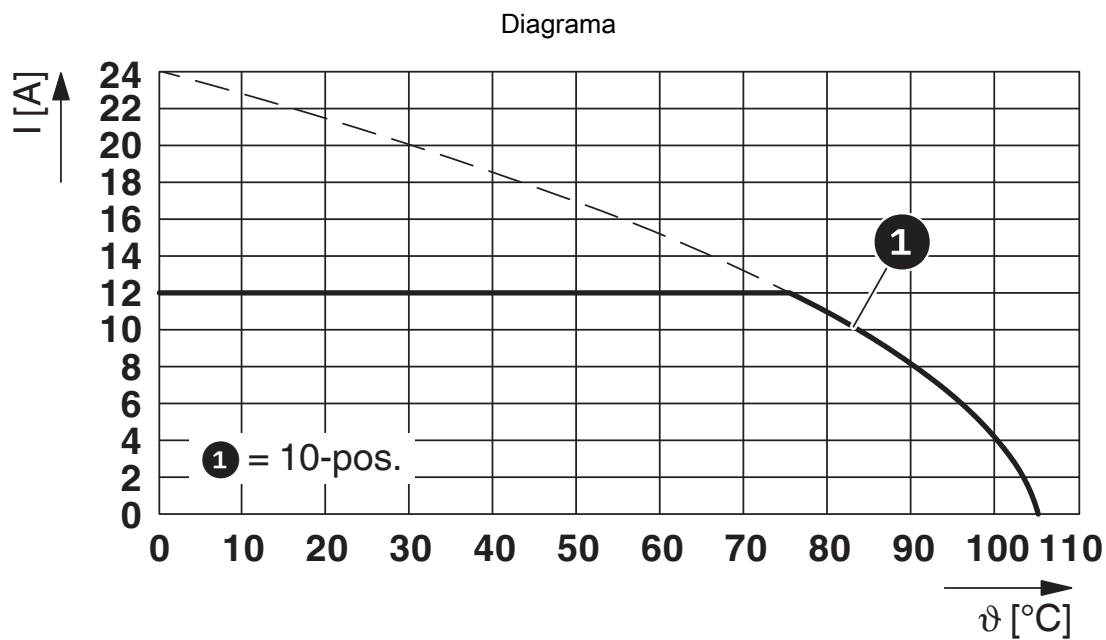

Tipo: MSTB 2,5/...-ST com UMSTBHK 2,5/...-G

# MSTB 2,5/10-ST - Conector para placa de circuito impresso





1754601

<https://www.phoenixcontact.com/br/produtos/1754601>

## Certificações

To download certificates, visit the product detail page: <https://www.phoenixcontact.com/br/produtos/1754601>

 <b>CSA</b> ID de certificação: 13631-2585951				
	Tensão nominal $U_N$	Corrente nominal $I_N$	Bitola AWG	Bitola $mm^2$
B	300 V	15 A	28 - 12	-
D	300 V	10 A	28 - 12	-

 <b>cULus Recognized</b> ID de certificação: E60425-19931011				
	Tensão nominal $U_N$	Corrente nominal $I_N$	Bitola AWG	Bitola $mm^2$
B	300 V	15 A	30 - 12	-
D	300 V	10 A	30 - 12	-

 <b>Autorização de símbolos VDE</b> ID de certificação: 40004701				
	Tensão nominal $U_N$	Corrente nominal $I_N$	Bitola AWG	Bitola $mm^2$
keine	250 V	12 A	-	0,2 - 2,5



# MSTB 2,5/10-ST - Conector para placa de circuito impresso



1754601

<https://www.phoenixcontact.com/br/produtos/1754601>

## Classificações

### ECLASS

ECLASS-13.0	27460202
ECLASS-15.0	27460202

### ETIM

ETIM 9.0	EC002638
----------	----------

### UNSPSC

UNSPSC 21.0	39121400
-------------	----------

# MSTB 2,5/10-ST - Conector para placa de circuito impresso



1754601

<https://www.phoenixcontact.com/br/produtos/1754601>

## Environmental product compliance

### EU RoHS

Cumpra os requisitos segundo a diretiva RoHS	Sim, Sem regras de exceção
--	----------------------------

### China RoHS

Environment friendly use period (EFUP)	EFUP-E
	Nenhuma substância perigosa acima dos valores-limite

### EU REACH SVHC

Nota sobre as substâncias candidatas do REACH (n.º CAS)	Nenhuma substância com uma concentração em massa superior a 0,1%
---	--

### EF3.0 Mudanças climáticas

CO2e kg	0,176 kg CO2e
---------	---------------

Phoenix Contact 2025 © - Todos os direitos reservados

<https://www.phoenixcontact.com>

PHOENIX CONTACT Ind. Com. Ltda.

Av. das Nações Unidas, 11.541, 19º andar - Brooklin Paulista

CEP:04578-000 - São Paulo/SP - Brasil

(11) 3871-6400

[vendas@phoenixcontact.com.br](mailto:vendas@phoenixcontact.com.br)